

Dell™ Axim™ X50

Manuel du propriétaire

Modèles HC03U, HC03UL et HD04U

www.dell.com | support.dell.com

Remarques, avis et précautions



REMARQUE : Une REMARQUE fournit des informations importantes qui vous aident à mieux utiliser votre ordinateur.



AVIS : Un AVIS vous avertit d'un risque de dommage matériel ou de perte de données et vous indique comment éviter le problème.



PRÉCAUTION : Une PRÉCAUTION indique un risque potentiel de dommage matériel ou corporel, ou de mort.

Abréviations et sigles

Pour une liste complète des abréviations et des sigles, reportez-vous au «Glossaire» à la page 145.

Les informations contenues dans ce document sont sujettes à modification sans préavis.

© 2004 Dell Inc. Tous droits réservés.

La reproduction de ce document, de quelque manière que ce soit, sans l'autorisation écrite de Dell Inc. est strictement interdite.

Marques utilisées dans ce document : *Dell*, le logo *DELL*, *Axim*, *TrueMobile*, *Dimension*, *Inspiron*, *OptiPlex*, *Latitude*, *Dell Precision*, *PowerApp*, *PowerVault*, *PowerEdge*, *PowerConnect* et *DellNet* sont des marques de Dell Inc. ; *Intel*, *Pentium* et *Celeron* sont des marques déposées et *XScale* et *StrataFlash* sont des marques de Intel Corporation ; *Microsoft*, *Windows*, *Windows Media* et *ActiveSync* sont des marques déposées et *Windows Mobile* est une marque de Microsoft Corporation ; *Bluetooth* est une marque déposée appartenant à Bluetooth SIG, Inc. et utilisée par Dell Inc. sous contrat de licence.

D'autres marques et noms commerciaux peuvent être utilisés dans ce document pour faire référence aux entités se réclamant de ces marques et de ces noms ou à leurs produits. Dell Inc. rejette tout intérêt propriétaire dans les marques et les noms commerciaux autres que les siens.

Modèles HC03U, HC03UL et HD04U

Septembre 2004

Réf. P6455

Rév. A01

Table des matières

PRÉCAUTION : Consignes de sécurité	11
SÉCURITÉ : Généralités	11
SÉCURITÉ : Alimentation	12
SÉCURITÉ : Batterie	12
SÉCURITÉ : Voyage en avion	13
SÉCURITÉ : Instructions concernant la compatibilité électromagnétique	13
Lors de l'utilisation de votre appareil	14
SÉCURITÉ : Conseils en ergonomie	15
SÉCURITÉ : Protection contre les décharges électrostatiques	15
SÉCURITÉ : Mise au rebut de la batterie	15
Recherche d'informations	15

1 À propos de votre appareil

Vues frontale, latérale et arrière	17
Vues frontale et latérale	17
Vue arrière	19
Utilisation de la batterie	20
Installation et retrait de la batterie	20
Chargement de la batterie	22
Connexion à un ordinateur	23

Utilisation de la station d'accueil	23
Chargement USB	26
Utilisation du câble de synchronisation	27
Connexion à un projecteur	28
Vérification du stockage intégré	29
Utilisation des cartes	29
Cartes CompactFlash	29
Cartes mémoire Secure Digital	30
Effectuer une réinitialisation	31
Réinitialisation	31
Redémarrage à froid	32

2 Utiliser Microsoft® Windows Mobile™ 2003 Deuxième Édition

Boutons de l'appareil et stylet de réinitialisation	35
Écran Aujourd'hui	35
Icônes d'état	36
Programmes	38
Boutons de programme	38
Barre de basculement	38
Barre de navigation et barre de commandes	40
Menus contextuels	41
Recherche et organisation d'informations	41

Sauvegarde des données	42
---	-----------

3 Saisie d'informations

Entrée de texte à l'aide du panneau de saisie	43
Entrée à l'aide du clavier virtuel	45
Identificateur de lettre (Letter Recognizer)	45
(Identificateur de bloc) Block Recognizer	45
Transcriber (Transcripteur)	46
Édition de texte tapé	46
Écriture sur l'écran	46
Édition de texte manuscrit	47
Dessin sur l'écran	50
Création d'un dessin	50
Édition d'un dessin	51
Enregistrement d'un message	51
Utilisation de l'option Mon texte	52

4 Réglage des paramètres

Onglet Privé	53
Onglet Système	53
Onglet Connexions	54

5 Utiliser le programme Microsoft® ActiveSync®

À propos de ActiveSync	55
Installation et utilisation de ActiveSync	56

6 Programmation et communication

À propos de Microsoft® Pocket Outlook	57
Calendrier	57
Utilisation de l'écran de résumé	59
Création de requêtes de réunion	59
Contacts	60
Recherche d'un contact	61
Utilisation de l'écran de résumé	61
Tâches	61
Notes	63
Messaging	64
Synchronisation des e-mails	64
Connexion directe à un serveur de messagerie	65
Utilisation de la liste de messages	65
Composition de messages	67
Gestion des e-mails et dossiers de messages	68
Notifications	69

7 Ajout et suppression de programmes

Ajout de programmes en utilisant Microsoft® ActiveSync®	71
Téléchargement de programmes depuis Internet	72
Ajout d'un programme au menu Démarrer	73
Utilisation de l'Explorateur de fichiers sur l'appareil	73
Utilisation de ActiveSync sur l'ordinateur	74
Message d'erreur lors de l'installation du logiciel	74
Modifier l'affichage de votre appareil	75
Avertissement sur la sécurité du téléchargement de fichier	75
Suppression de programmes	76

8 Utilisation de programmes compagnons

Microsoft® Pocket Word	77
Pocket Excel	79
Astuces d'utilisation de Pocket Excel	81
MSN Messenger	82
Installation	82
Contacts	83
Pour converser avec les contacts	83
Microsoft Windows Media® Player pour Pocket PC	84

9 Utilisation de Microsoft® Pocket Internet Explorer

Favoris mobiles	85
Conserver la mémoire	86
Dossier des favoris mobiles	87
Liens favoris	87
Utilisation des canaux AvantGo	87
Parcourir les favoris mobiles et le Web	88

10 Établir une connexion

Utilisation de l'infrarouge	91
Utilisation de la technologie sans fil Bluetooth®	92
Utilisation de Wi-Fi (802.11b)	93
Création d'une connexion modem	94
Création d'une connexion Ethernet	95
Création d'une connexion VPN	96
Mettre fin à une connexion	97
Connexion directe à un serveur de messagerie électronique	98
Obtenir de l'aide sur la connexion	98

11 Annexe

Caractéristiques	99
Contrat de licence pour les logiciels Dell™	104
Réglementations	106
Réglementation IC (Canada uniquement)	107
Réglementation CE (Union européenne)	108
Avis de marque CE (Union européenne)	109
Informations sur les réglementations	110
Europe—Déclaration de Conformité Union Européenne	110
Canada—Industry Canada (IC)	113
Norme FCC	113
Homologations radio	114
Contacteur Dell	114
Garanties limitées	139
Conditions de garantie limitée pour les produits matériels Dell (Canada uniquement)	139
Politique de retour «Satisfait ou remboursé» (Canada uniquement)	143
Logiciels et périphériques Dell (Canada uniquement)	143
Glossaire	145
 Index	 149



PRÉCAUTION : Consignes de sécurité

Conformez-vous aux consignes suivantes pour assurer votre sécurité et pour protéger votre appareil et votre environnement de travail contre d'éventuels dommages.

SÉCURITÉ : Généralités

- N'essayez pas de réparer l'appareil vous-même à moins que vous ne soyez un technicien qualifié. Suivez toujours scrupuleusement les instructions d'installation.
- Si vous raccordez une rallonge à votre adaptateur secteur, assurez-vous que l'intensité totale du courant drainé par tous les appareils raccordés à cette rallonge ne dépasse pas la limite de cette dernière.
- Ne poussez pas d'objets dans les entrées d'air ou les ouvertures de votre périphérique d'accueil. Cela risquerait de provoquer un incendie ou un choc électrique dû à un court-circuit des composants internes.
- Conservez votre appareil loin des radiateurs et autres sources de chaleur. Veillez à ne pas bloquer les grilles de refroidissement. Évitez de placer des feuilles de papier sous l'appareil ; ne mettez pas votre appareil dans une niche murale, sur un lit, un divan ou un tapis.
- Lorsqu'il est utilisé pour alimenter l'appareil ou pour charger la batterie, l'adaptateur secteur doit se trouver dans une zone aérée, par exemple sur un bureau ou sur le sol. Ne recouvrez pas l'adaptateur secteur de papiers ou d'autres objets susceptibles d'entraver le refroidissement. De même, n'utilisez pas l'adaptateur secteur dans une valise de transport.
- Lorsque vous utilisez votre appareil, l'adaptateur secteur peut devenir chaud. Faites attention lorsque vous le manipulez pendant ou après son fonctionnement.
- N'utilisez pas votre appareil dans un environnement humide, par exemple près d'une baignoire, d'un évier, d'une piscine ou dans un sous-sol humide.
- Si votre ordinateur comprend un modem intégré ou optionnel (carte PC), débranchez le modem de la ligne téléphonique à l'approche d'un orage électrique afin d'éviter le risque très faible de choc électrique causé par un éclair et transmis par la ligne téléphonique.
- Pour réduire le danger d'électrocution, n'effectuez aucun branchement ou débranchement pendant un orage électrique, ni aucune opération de maintenance ou de reconfiguration de ce produit. N'utilisez pas votre appareil pendant un orage, à moins qu'il n'ait été déconnecté de tous ses câbles et qu'il fonctionne sur batterie.
- Si votre appareil comprend un modem, le câble utilisé avec le modem doit avoir une taille minimale de 26 AWG (American Wire Gauge) et une fiche modulaire RJ-11 conforme à la norme FCC.
- Les cartes PC peuvent beaucoup chauffer en fonctionnement normal. Faites très attention lorsque vous les retirez après une utilisation prolongée.

- Débranchez votre appareil avant de le nettoyer. Nettoyez votre appareil avec un tissu doux et humidifié avec de l'eau. N'utilisez pas de liquide ni d'aérosol nettoyants, ceux-ci peuvent contenir des substances inflammables.

SÉCURITÉ : Alimentation

- N'utilisez que l'adaptateur secteur fourni par Dell et homologué pour cet appareil. L'utilisation d'un autre adaptateur secteur peut provoquer un incendie ou une explosion.
- Avant de raccorder l'appareil à une prise électrique, assurez-vous que la tension et la fréquence du secteur sont compatibles avec l'adaptateur secteur.
- Pour mettre l'ordinateur totalement hors tension, éteignez-le, débranchez l'adaptateur CA/CC de la prise de courant et retirez les batteries de la baie de batterie.
- Pour éviter tout risque d'électrocution, branchez les câbles de l'adaptateur secteur et des périphériques sur des sources d'alimentation électriques correctement reliées à la terre. Ces câbles d'alimentation sont ordinairement équipés de prises à trois broches afin de fournir une mise à la terre. N'utilisez pas de fiche intermédiaire et ne coupez pas la broche de mise à la terre du câble d'alimentation. Si vous utilisez une rallonge, assurez-vous qu'il s'agit du type approprié, 2 ou 3 broches, avant de la raccorder au câble de l'adaptateur secteur.
- Assurez-vous que rien ne repose sur le cordon d'alimentation de l'adaptateur secteur et que ce cordon n'est pas placé dans un endroit où l'on pourrait marcher ou trébucher dessus.
- Si vous utilisez une rampe d'alimentation, soyez prudent lorsque vous raccordez le câble d'alimentation de l'adaptateur secteur à la rampe d'alimentation. Certaines rampes d'alimentation peuvent ne pas empêcher l'insertion d'une prise de façon incorrecte. L'insertion incorrecte de la prise de courant peut provoquer un dommage irréparable sur votre ordinateur, ainsi qu'un risque de choc électrique et/ou d'incendie. Assurez-vous que la broche de mise à la terre de la prise de courant est inséré dans le contact de mise à la terre correspondant de la rampe d'alimentation.

SÉCURITÉ : Batterie

- N'utilisez que des modules de batterie Dell™ homologués pour cet appareil. L'utilisation d'autres modules peut présenter un risque d'incendie ou d'explosion.
- Ne transportez pas de batterie dans votre poche, sac à main ou autre conteneur où des objets métalliques (comme des clés ou des trombones) pourraient court-circuiter les bornes de la batterie. L'excès de flux de courant qui en résulterait pourrait entraîner des températures extrêmement élevées et, par conséquent, des dommages sur la batterie, un incendie ou des brûlures.
- La batterie présente un danger de brûlure si vous la manipulez de façon incorrecte. Ne la démontez pas. Manipulez les batteries endommagées ou percées avec une extrême précaution. Lorsqu'une batterie est endommagée, des électrolytes peuvent fuir des cellules et provoquer des dommages corporels.

- Rangez la batterie hors de portée des enfants.
- Ne rangez pas et ne laissez pas votre ordinateur ou votre batterie près d'une source de chaleur telle qu'un radiateur, une cheminée, un poêle, un appareil de chauffage électrique ou toute autre source de chaleur, et ne l'exposez pas à des températures supérieures à 60° C (140° F). Lorsque les batteries atteignent une température excessive, les cellules de la batterie peuvent exploser ou imploser, représentant alors un risque d'incendie.
- Ne jetez pas la batterie de votre ordinateur au feu ni avec les ordures ménagères. Les cellules de la batterie risquent d'exploser. Mettez la batterie usagée au rebut selon les instructions du fabricant ou contactez le service municipal de traitement des déchets pour obtenir les instructions de mise au rebut. Débarrassez-vous rapidement d'une batterie usagée ou endommagée.

SÉCURITÉ : Voyage en avion

- Certaines réglementations et/ou les restrictions propres à chaque compagnie aérienne peuvent s'appliquer au fonctionnement de votre appareil Dell pendant que vous voyagez à bord d'un avion. Par exemple, ces réglementations/restrictions peuvent interdire l'utilisation de tout appareil électronique personnel ayant la capacité de transmettre intentionnellement des fréquences radio ou d'autres signaux électromagnétiques au cours d'un vol aérien.
 - Pour vous conformer à ces restrictions et si votre appareil portable Dell est équipé d'un périphérique Dell TrueMobile™ ou de tout autre périphérique de communication sans fil, nous vous recommandons de le désactiver avant de monter à bord, et de suivre toutes les instructions fournies à ce sujet par le personnel de navigation.
 - En outre, l'utilisation d'appareils électroniques personnels, comme un appareil portable, peut être interdite pendant certaines phases critiques du vol, par exemple pendant le décollage et l'atterrissage. Certaines compagnies aériennes considèrent la phase critique comme n'importe quel moment du vol où l'avion vole au-dessous de 3050 m (10 000 pieds). Veuillez suivre les instructions propres à la compagnie aérienne quant à l'utilisation d'appareils électroniques personnels.

SÉCURITÉ : Instructions concernant la compatibilité électromagnétique

Utilisez des câbles blindés afin de conserver la classification EMC adaptée à l'environnement prévu. Dell propose un câble pour les imprimantes utilisant le port parallèle. Si vous le souhaitez, vous pouvez commander un câble sur le site Web de Dell, à l'adresse suivante : www.dell.com.

L'électricité statique peut endommager les composants de votre ordinateur. Pour éviter de tels dommages, déchargez l'électricité statique de votre corps avant de toucher tout composant électronique de votre ordinateur, comme par exemple, un module de mémoire. Pour ce faire, touchez une surface métallique non peinte du châssis de l'ordinateur.

AVERTISSEMENT : Les cordons de ce produit et de ses accessoires contiennent des produits chimiques contenant du plomb, considéré par l'état de Californie comme produit pouvant provoquer des malformations congénitales ou autres anomalies de ce genre. **Lavez-vous les mains après avoir manipulé les cordons.**

Lors de l'utilisation de votre appareil

Respectez les consignes de sécurité suivantes afin d'éviter d'endommager votre appareil :

- Lorsque vous installez l'appareil pour travailler, placez-le sur une surface plane.
- Lors de vos déplacements, ne faites pas enregistrer votre ordinateur en tant que bagage. Vous pouvez passer votre appareil dans une machine à rayons X, mais jamais sous un détecteur de métal. En cas de contrôle manuel, assurez-vous de disposer d'une batterie chargée au cas où l'on vous demanderait d'allumer l'appareil.
- Lorsque vous voyagez, ne placez jamais l'appareil dans un compartiment à bagages en hauteur, où il pourrait se déplacer. Évitez de laisser tomber votre ordinateur et de le soumettre à tout autre choc mécanique.
- Protégez votre appareil et la batterie des risques environnementaux (salissures, poussières, nourriture, liquides, températures extrêmes et surexposition au soleil).
- Lorsque vous déplacez votre appareil dans un environnement où la température et/ou l'humidité sont très différentes du précédent, de la condensation peut se former sur l'appareil ou à l'intérieur. Dans ce cas, attendez l'évaporation complète de cette humidité avant de réutiliser votre appareil, afin de pas l'endommager.



AVIS : Lorsque vous faites passer l'appareil d'un environnement à basse température à un environnement plus chaud, ou vice versa, laissez-le revenir à la température ambiante avant de l'allumer.

- Lorsque vous débranchez un câble, tirez sur le connecteur ou sur la boucle prévue, mais jamais sur le câble lui-même. Lorsque vous tirez sur le connecteur, maintenez-le correctement aligné afin d'éviter de tordre les broches. Pour la même raison, lors du raccordement d'un câble, vérifiez bien l'orientation et l'alignement des deux connecteurs.
- Manipulez les composants avec précaution. Un composant, tel qu'un module de mémoire, doit être tenu par les bords et non par les broches.
- Nettoyez l'écran avec un tissu propre et doux et de l'eau. Humectez le chiffon, puis essuyez l'écran toujours dans le même sens, de haut en bas. Essuyez rapidement l'humidité de l'écran et séchez-le. Une exposition prolongée à l'humidité peut endommager l'écran. *N'utilisez pas* de nettoyeur pour vitres sur l'écran.

SÉCURITÉ : Conseils en ergonomie



PRÉCAUTION : Une utilisation incorrecte ou prolongée du clavier peut causer des dommages physiques.



PRÉCAUTION : Une exposition prolongée devant l'écran peut occasionner des troubles de la vue.

SÉCURITÉ : Protection contre les décharges électrostatiques

L'électricité statique peut endommager les composants de votre ordinateur. Pour éviter de tels dommages, déchargez l'électricité statique de votre corps avant de toucher tout composant électronique de votre ordinateur, comme par exemple, un module de mémoire. Pour ce faire, touchez une surface métallique non peinte du châssis de l'ordinateur.

Vous pouvez également prendre les mesures suivantes pour éviter les dommages dus aux décharges électrostatiques :

- Lorsque vous déballez un composant sensible à l'électricité statique de son carton, ne le retirez pas de son emballage antistatique avant d'être prêt à l'installer dans votre appareil. Juste avant d'ôter l'emballage antistatique, veillez à décharger l'électricité statique de votre corps.
- Quand vous transportez un composant sensible, placez-le d'abord dans un emballage ou une boîte antistatique.
- Manipulez tous les composants sensibles dans une zone antistatique. Si possible, placez des tapis antistatiques au sol et sur votre plan de travail.

SÉCURITÉ : Mise au rebut de la batterie



Votre appareil utilise une pile au lithium-ion et une batterie rechargeable NiMH. Pour savoir comment remplacer les batteries de votre appareil, reportez-vous à la section «Utilisation de la batterie» à la page 20.

Ne jetez pas la batterie avec les ordures ménagères. Contactez le service municipal de traitement des déchets pour connaître l'adresse du site de dépôt de batteries le plus proche.

Recherche d'informations

Que recherchez-vous ?	Trouvez-le ici :
Comment configurer mon appareil et les informations sur les connecteurs et les boutons de mon appareil	Le schéma de configuration et le <i>Manuel du propriétaire Dell™</i>

Que recherchez-vous ?	Trouvez-le ici :
Informations sur l'utilisation de mon appareil	<i>Manuel du propriétaire Dell</i> et Aide Pocket PC Pour afficher l'Aide, tapez sur le bouton Démarrer , puis sur Aide .
Les programmes supplémentaires qui peuvent être installés sur mon appareil	<i>CD Dell Companion</i>
Des informations sur l'utilisation des programmes sur mon appareil	Aide Pocket PC et, si disponible, tapez sur Aide dans le programme
Comment se connecter et se synchroniser avec un ordinateur	<i>Manuel du propriétaire Dell</i> et Aide Microsoft® ActiveSync® sur votre ordinateur Pour voir l'Aide, cliquez sur Aide et Aide Microsoft ActiveSync .
Les mises à jour de dernière minute et des informations techniques détaillées	Les fichiers Lisez-moi, dans le dossier ActiveSync de l'ordinateur et sur le CD <i>Dell Companion</i> .
Dernières informations sur le Pocket PC	www.microsoft.com/windowsmobile
Mon numéro de service	Étiquette située dans le logement de la batterie (retirez la batterie)

À propos de votre appareil

Vues frontale, latérale et arrière

⚠ PRÉCAUTION : Avant de suivre les procédures indiquées dans cette section, consultez et respectez les consignes de sécurité de la page 11.

Vues frontale et latérale

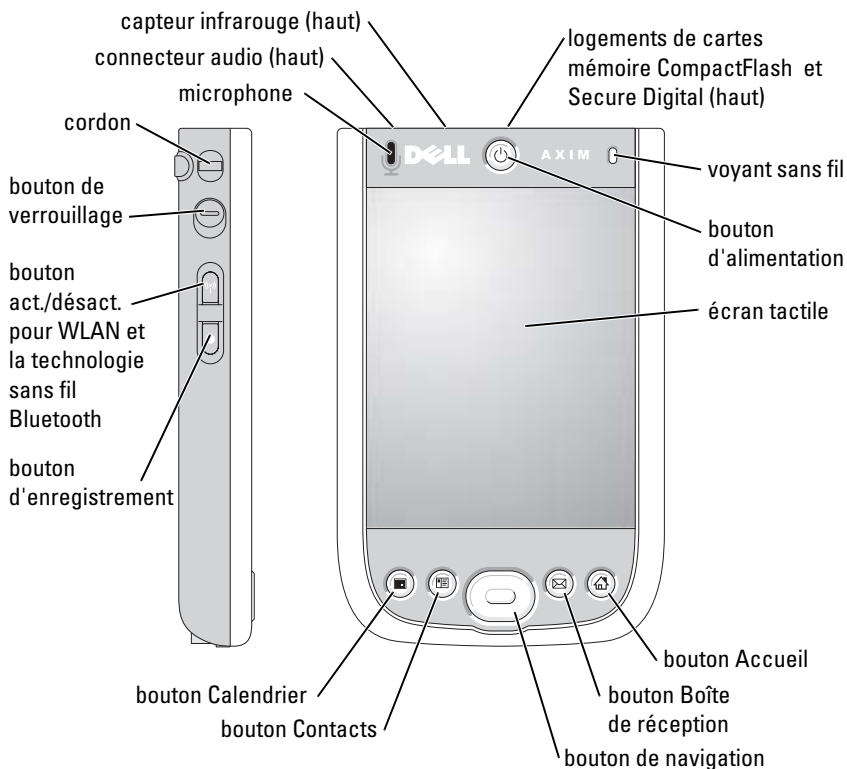

CAPTEUR INFRAROUGE—Le capteur infrarouge vous permet de transférer des fichiers de votre appareil à un autre périphérique compatible infrarouge sans utiliser de connexions par câble.

MICROPHONE—Vous permet d'enregistrer du son.

LOGEMENTS DE CARTES MÉMOIRE COMPACTFLASH ET SECURE DIGITAL—Reportez-vous à la section «Utilisation des cartes» à la page 29 pour des informations sur l'utilisation des cartes mémoire CompactFlash et Secure Digital.

BOUTON D'ALIMENTATION—Appuyez sur le bouton d'alimentation pour allumer ou éteindre l'appareil. Appuyez sur le bouton d'alimentation et maintenez-le appuyé pour mettre l'écran en veille. Répétez l'action pour le rallumer.

- Si l'appareil est relié à une alimentation externe et que la batterie est complètement chargée, le voyant du bouton d'alimentation est vert fixe.
- Lorsque la batterie est déchargée, le voyant du bouton d'alimentation clignote en orange.
- Lorsque la batterie est en cours de charge, le voyant du bouton d'alimentation est orange fixe.
- Lorsque l'appareil relaie une notification, le voyant du bouton d'alimentation clignote rapidement en vert.

ÉCRAN TACTILE—Utilisez la touche écran et le stylet de réinitialisation pour entrer des informations dans votre appareil. Reportez-vous à la section «Saisie d'informations» à la page 43.

BOUTON ACT./DÉSACT. DE WLAN ET DE LA TECHNOLOGIE SANS FIL BLUETOOTH®—Sur les appareils sans fil, le bouton permet d'activer et de désactiver simultanément le WLAN et la technologie sans fil Bluetooth. Éteignez les appareils sans fil pour économiser l'énergie. Sur les appareils non WLAN, le bouton permet d'activer et de désactiver la technologie sans fil Bluetooth.

BOUTON ACCUEIL—Appuyez dessus pour lancer le menu Accueil ou allumer l'appareil.

BOUTON DE NAVIGATION—Appuyez sur la droite, la gauche, le bas ou le haut du bouton de navigation pour déplacer le curseur à l'écran. Appuyez sur le centre pour entrer une sélection.

BOUTON CONTACTS—Appuyez dessus pour lancer le menu Contacts ou allumer l'appareil.

BOUTON CALENDRIER—Appuyez dessus pour lancer le menu Calendrier ou allumer l'appareil.

BOUTON D'ENREGISTREMENT—Reportez-vous à la section «Enregistrement d'un message» à la page 51 pour obtenir des informations sur l'utilisation du bouton d'enregistrement.

BOUTON DE VERROUILLAGE—Permet de verrouiller l'appareil pour qu'il ne réponde pas à des commandes de touche accidentelles.

Vue arrière

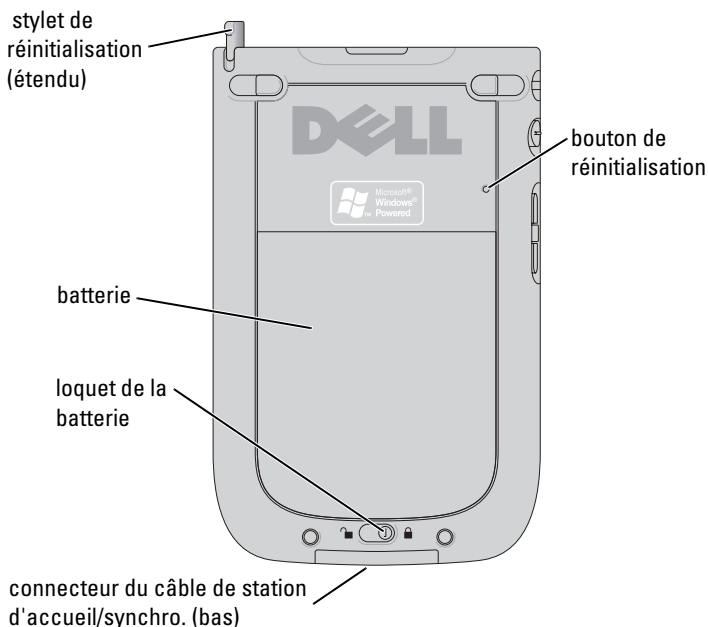

LOQUET DE LA BATTERIE—Ce levier sert à libérer et retirer la batterie principale. Reportez-vous à la section «Installation et retrait de la batterie» à la page 20.

BATTERIE—Reportez-vous à la section «Utilisation de la batterie» à la page 20 pour obtenir des informations sur la batterie principale.

CONNECTEUR DU CÂBLE DE STATION D'ACCUEIL/SYNCHRO.—Reçoit une station d'accueil ou un câble de synchro. Reportez-vous à la section «Connexion à un ordinateur» à la page 23.

BOUTON DE RÉINITIALISATION—Reportez-vous à la section «Effectuer une réinitialisation» à la page 31 pour obtenir des informations sur l'utilisation du bouton de réinitialisation.

STYLET DE RÉINITIALISATION—Utilisez le stylet de réinitialisation pour écrire ou dessiner à l'écran. Pour retirer le stylet, tirez-le vers le haut hors de son support. Pour éviter de perdre le stylet, remettez-le dans son support lorsque vous ne l'utilisez pas. Assurez-vous que le stylet est orienté correctement lorsque vous le remettez dans son logement.

Utilisation de la batterie

- ➔ **AVIS :** N'utilisez pas votre appareil sans avoir au préalable chargé la batterie pendant au moins 8 heures.

Avant d'utiliser votre appareil pour la première fois, vous devez installer et charger la batterie. Une fois la batterie chargée, utilisez les propriétés d'alimentation pour surveiller le niveau de charge de la batterie. Reportez-vous à l'Aide Pocket PC en ligne pour obtenir de plus amples informations.

Installation et retrait de la batterie

Pour installer la batterie :

- 1 Vérifiez que l'appareil est éteint.
- 2 Alignez les contacts de batterie sur ceux de l'emplacement de la batterie, insérez la batterie en la faisant glisser dans son logement jusqu'à ce que vous entendiez un clic.

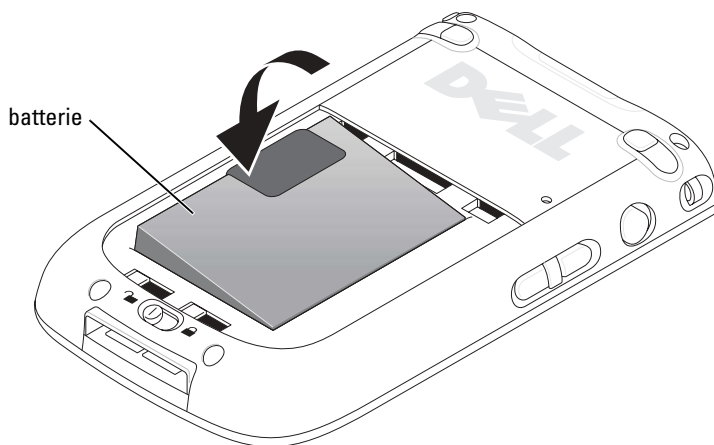

- 3 Refermez le cache de la batterie.
- 4 Verrouillez le cache de la batterie en faisant glisser le loquet vers la droite.

REMARQUE : L'appareil s'allume immédiatement après l'insertion de la batterie et le verrouillage du loquet de son cache.

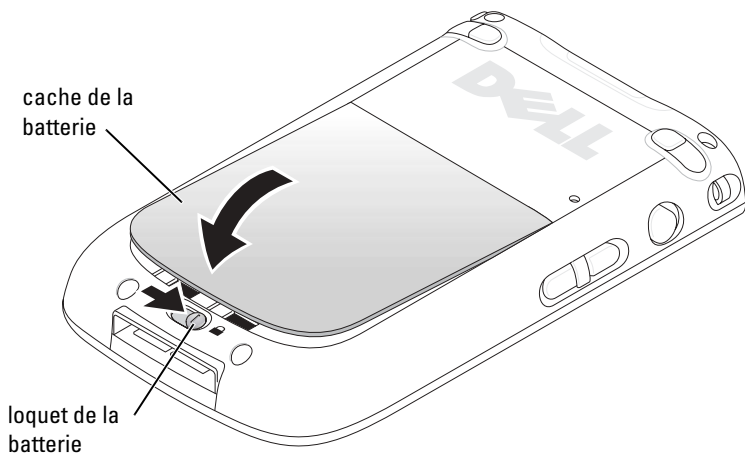

Pour retirer la batterie :

- 1 Faites glisser le loquet de la batterie vers la gauche pour déverrouiller le cache.
- 2 Soulevez le cache de la batterie.

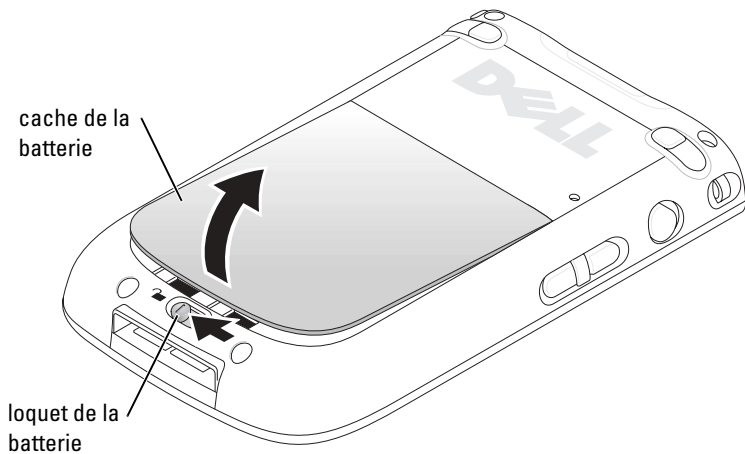

- 3 Tirez sur la languette de retrait pour faire sortir la batterie hors de son logement.

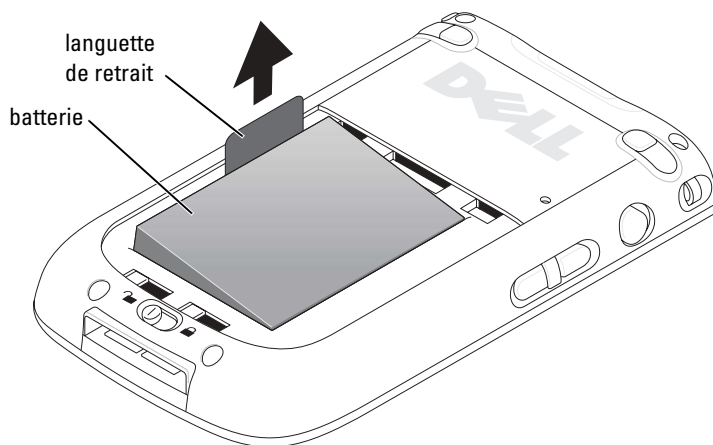

REMARQUE : Votre numéro de service se trouve sous la batterie. Vous en aurez besoin si vous accédez au site d'assistance Dell support.dell.com ou si vous appelez le service clientèle ou le support technique de Dell.

Chargement de la batterie

Chargez la batterie à l'aide d'une des méthodes suivantes :

- Connectez l'adaptateur secteur directement à l'adaptateur chargeur, puis à l'appareil et à une prise secteur.
- Connectez l'adaptateur secteur directement au câble de synchronisation, puis à l'appareil et à une prise électrique.
- Connectez l'adaptateur secteur à la station d'accueil et insérez l'appareil dans la station d'accueil. Pour de plus amples informations, reportez-vous à la section «Utilisation de la station d'accueil» à la page 23.
- Connectez la station d'accueil de l'appareil à un ordinateur, lui-même connecté à une prise secteur. Reportez-vous à la section «Chargement USB» à la page 26.

Le pack de batterie standard (1100mAh) se charge complètement en 5 heures ; le pack de batterie supplémentaire (2200mAh) se charge complètement en 10 heures.

Si la batterie principale est très faible, l'appareil passe en mode «veille» et s'éteint.

Pour remédier à une charge de batterie très faible :

- 1 Branchez l'adaptateur secteur ou remplacez la batterie principale par une batterie chargée.
- 2 Appuyez sur le bouton d'alimentation pour allumer l'appareil.

Si vous retirez la batterie principale, la batterie de secours peut durer jusqu'à 30 minutes en mode «veille». Ne retirez pas la batterie principale si la charge de la batterie de secours est faible.

Par défaut, l'appareil s'éteint s'il n'est pas utilisé pendant un certain laps de temps. Pour savoir comment configurer la durée d'utilisation de l'appareil avant que celui-ci ne s'éteigne, reportez-vous à la section «Onglet Système» à la page 53.

Connexion à un ordinateur

Vous pouvez connecter votre appareil à un ordinateur à l'aide d'une station d'accueil ou directement à l'aide d'un câble de synchronisation. Connectez votre appareil à un ordinateur pour :

- Ajouter des programmes à votre appareil. Pour de plus amples informations, reportez-vous à la section «Ajout de programmes en utilisant Microsoft® ActiveSync®» à la page 71.
- Synchroniser les données de votre appareil avec celles de votre ordinateur.

Pour des informations sur la synchronisation de vos données, consultez les ressources suivantes :

- «Utiliser le programme Microsoft® ActiveSync®» à la page 55
- Aide ActiveSync sur votre ordinateur
- Aide ActiveSync sur votre appareil

Utilisation de la station d'accueil



REMARQUE : Selon sa configuration, votre appareil peut être livré avec une station d'accueil.

Utilisez la station d'accueil pour :

- Synchroniser les données de votre appareil avec celles de votre ordinateur.

- Connecter l'appareil à une prise secteur pour conserver l'énergie de la batterie.
- Charger la batterie principale. Pour plus d'informations, reportez-vous à la section «Utilisation de la batterie» à la page 20.
- Charger une batterie de rechange.



REMARQUE : Avant de connecter votre appareil à un ordinateur pour la première fois, installez ActiveSync sur l'ordinateur à l'aide du CD *Dell™ Companion*.

Pour connecter votre appareil à la station d'accueil :

- 1 Placez la station d'accueil sur une surface plane près de votre ordinateur.
- 2 Connectez la station d'accueil au connecteur USB de votre ordinateur.
- 3 Connectez l'adaptateur secteur à la station d'accueil et à une prise électrique.

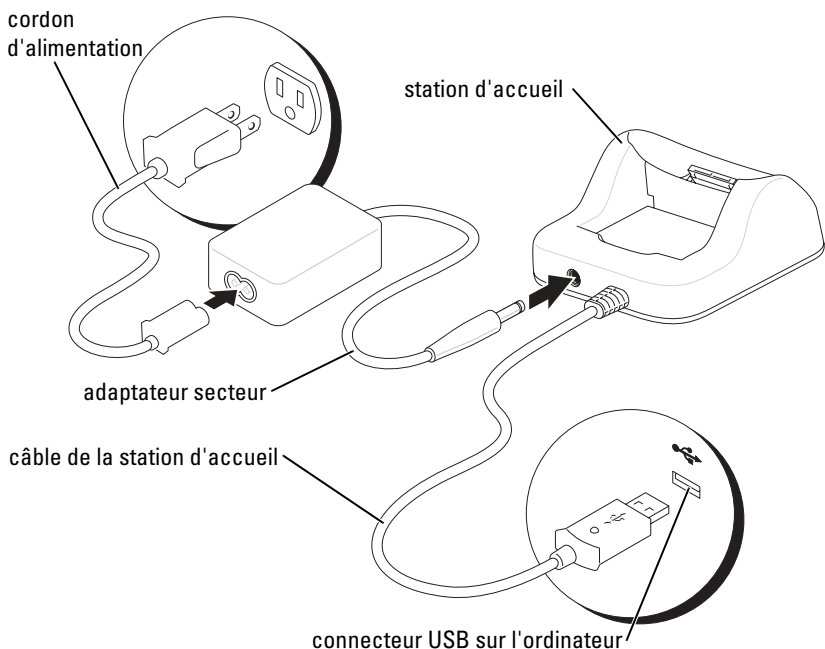

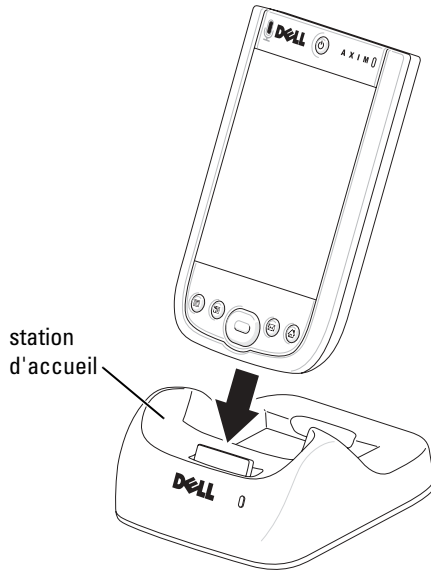

- 4 Alignez le connecteur situé sous l'appareil avec celui de la station d'accueil et, en gardant l'avant de l'appareil au même niveau que l'avant de la station d'accueil, déposez l'appareil dans la station d'accueil.

Lorsque l'appareil est connecté à la station d'accueil, l'icône d'état de la connexion apparaît dans la barre de commandes (reportez-vous à la page 36).

Le voyant d'état de la batterie de recharge fonctionne de la manière suivante :

- Vert — La batterie de recharge est entièrement chargée.
- Orange — La batterie de recharge est en cours de charge.



REMARQUE : Le bouton d'alimentation de l'appareil indique l'état de charge de la batterie principale. Pour en savoir plus, reportez-vous à la description des couleurs du bouton d'alimentation à la page 18.

Pour retirer l'appareil de sa station d'accueil, soulevez-le verticalement.

Chargement USB

Vous pouvez charger la batterie de votre appareil lorsque la station d'accueil est reliée à votre ordinateur par un câble USB, et que l'ordinateur est lui-même relié à une prise secteur et allumé.



REMARQUE : Le chargement USB ne s'effectuera pas si l'appareil est allumé.

Vous pouvez charger la batterie à l'aide d'un port USB 5V/500mA lorsque l'appareil est éteint.



REMARQUE : L'utilisation d'un concentrateur USB externe avec des ports 5V/100mA pour charger la batterie de l'appareil peut causer une chute de tension temporaire dans le concentrateur, et les autres appareils USB connectés aux ports du concentrateur peuvent ne pas fonctionner normalement jusqu'à ce que l'appareil soit retiré.



REMARQUE : Le chargement de la batterie via un port USB prend plus de temps qu'un chargement direct par un adaptateur secteur.

Le chargeur arrête le processus après 7 heures. Si la batterie de l'appareil nécessite plus de 7 heures pour se charger, déconnectez et reconnectez le câble USB pour redémarrer le processus de chargement.

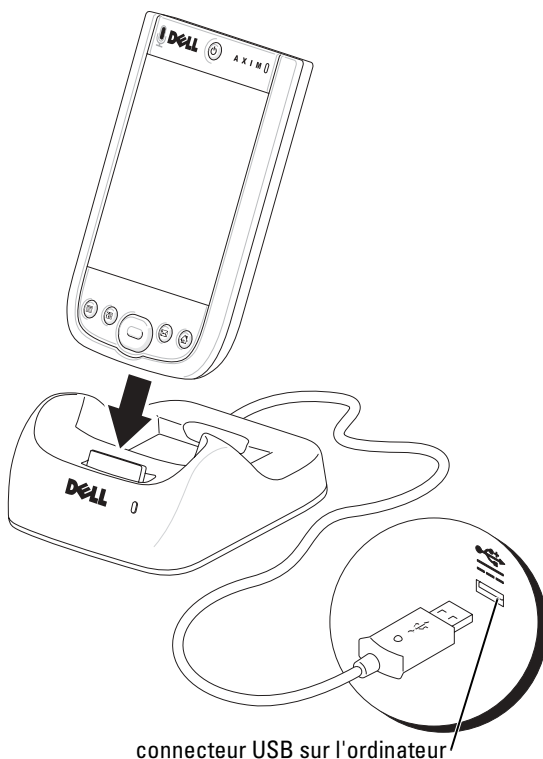

Utilisation du câble de synchronisation

Le câble de synchronisation servira à connecter votre appareil directement à l'ordinateur sans utiliser la station d'accueil.

 **REMARQUE :** Selon sa configuration, votre appareil peut être livré avec un câble de synchronisation.

Pour connecter le câble de synchronisation :

- 1 Connectez une extrémité du câble au connecteur USB de votre ordinateur.
- 2 Connectez l'autre extrémité du câble à votre appareil.



AVIS : Avant de retirer le connecteur de l'appareil et pour éviter de l'endommager, appuyez sur les deux boutons sur les côtés du connecteur afin de libérer la structure d'auto-verrouillage.

cordon
d'alimentation

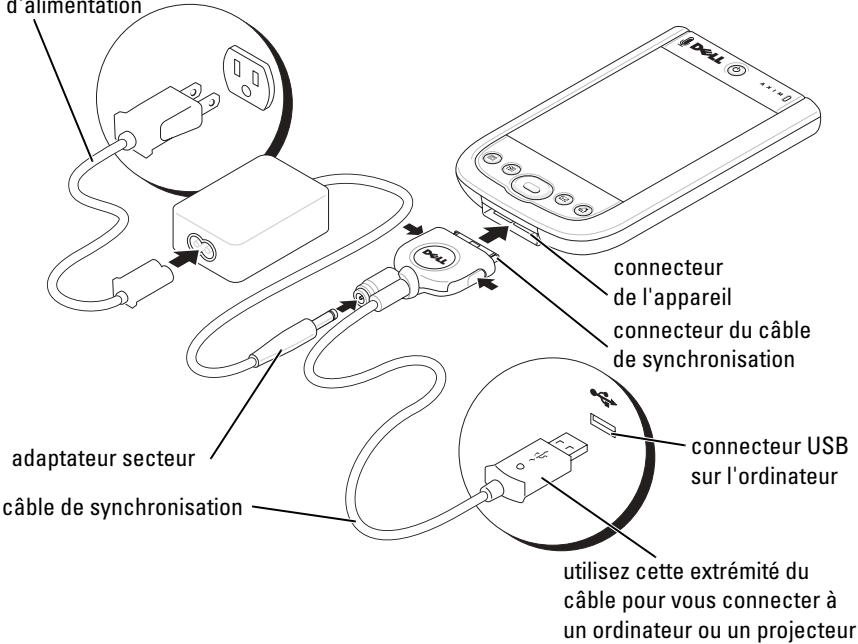

Connexion à un projecteur

Vous pouvez connecter l'appareil à un projecteur à l'aide d'un câble VGA.



REMARQUE : L'option VGA est disponible uniquement avec le modèle VGA de l'appareil.



REMARQUE : Le câble VGA n'est pas fourni avec votre appareil à moins que vous l'ayez commandé.



REMARQUE : Le programme *Visionneuse* doit être installé pour que l'appareil détecte le projecteur. Pour configurer le programme, reportez-vous à sa rubrique Aide.

Pour connecter l'appareil au projecteur, branchez le connecteur de synchro. du câble VGA à l'appareil, puis branchez l'autre connecteur du câble VGA au câble du projecteur. Exécutez le programme Visionneuse de l'appareil pour détecter le projecteur.

Vérification du stockage intégré

La quantité de mémoire Flash intégrée à votre appareil dépend de la configuration et de la taille d'image du système d'exploitation. La mémoire n'est pas volatile ; ainsi, les données qui y sont enregistrées ne sont pas perdues même si l'appareil n'est plus du tout alimenté.

Pour vérifier l'espace disponible de la mémoire non-volatile de votre appareil :

- 1 Tapez sur le bouton **Démarrer**, puis sur **Paramètres**.
- 2 Tapez sur l'onglet **Système**, puis sur **Mémoire**.
- 3 Pour afficher l'espace disponible, tapez sur l'onglet **Storage Card** (Carte de stockage), puis sélectionnez **Built-in Storage** (Stockage intégré) depuis le menu déroulant.

Utilisation des cartes

Cartes CompactFlash

Votre appareil prend en charge les cartes CompactFlash de type II. Parmi les types de cartes les plus courants figurent :

- Modem — Connectez une ligne téléphonique pour transmettre des données par modem.
- Communications sans fil — Transmettez des données sans câble à brancher. Vous pouvez utiliser les cartes, telles que les cartes internes avec technologie sans fil Bluetooth et LAN sans fil 802.11b.
- Stockage — Enregistrez vos données ou installez des programmes sur une carte de stockage.

Si vous n'avez pas de carte CompactFlash installée, insérez le cache en plastique pour protéger le logement de la carte CompactFlash.

Pour installer une carte CompactFlash :

- 1 Si un cache est installé, retirez-le.

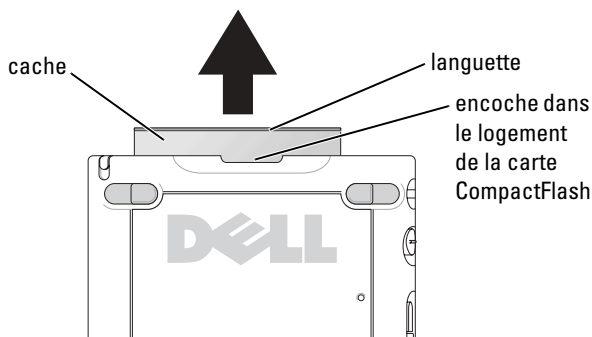

- 2 Alignez la languette au dos de la carte CompactFlash sur l'encoche dans le logement de la carte CompactFlash, puis faites glisser la carte dans le logement.



AVIS : Ne forcez pas sur la carte. Si vous sentez une résistance, retirez la carte, vérifiez son orientation et réinsérez-la.

Reportez-vous à la documentation fournie avec la carte pour obtenir des informations sur son utilisation.

Cartes mémoire Secure Digital

Utilisez des cartes mémoire Secure Digital pour enregistrer ou sauvegarder des données.

Pour installer une carte mémoire Secure Digital :

- 1 Si une carte est déjà installée, appuyez dessus pour la débloquer, puis retirez-la.

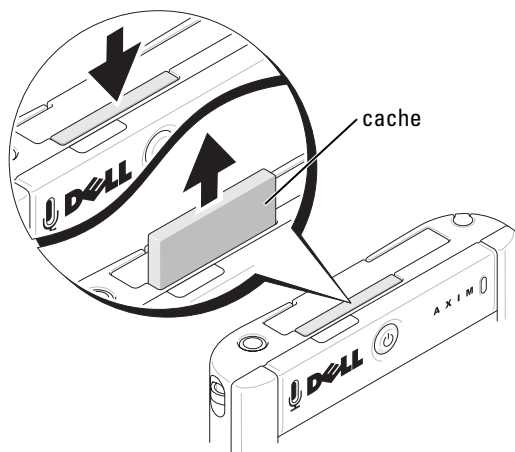

- 2 Vérifiez que la carte est orientée correctement et faites-la glisser dans le logement jusqu'à ce qu'un clic se produise.

AVIS : Ne forcez pas sur la carte. Si vous sentez une résistance, retirez la carte, vérifiez son orientation et réinsérez-la.

Reportez-vous à la documentation fournie avec la carte pour obtenir des informations sur son utilisation.

Effectuer une réinitialisation

Réinitialisation

Lorsque vous effectuez une réinitialisation, l'appareil supprime toutes les données qui n'ont pas été enregistrées mais préserve toutes celles qui ont été stockées en mémoire. Si l'appareil ne répond pas lorsque vous tapez sur l'écran ou que vous appuyez sur un bouton, essayez d'effectuer une réinitialisation.

Pour effectuer un redémarrage à chaud, utilisez le stylet de réinitialisation pour appuyer sur le bouton de réinitialisation.

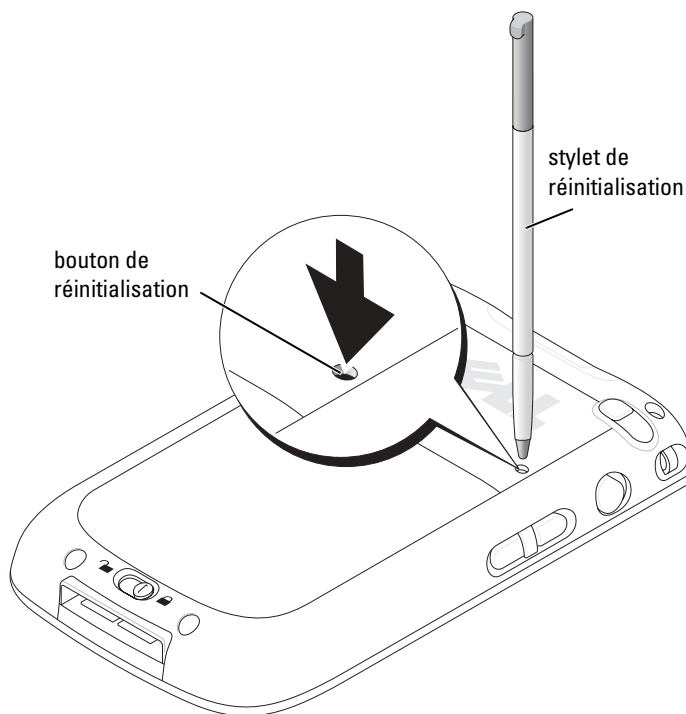

Redémarrage à froid

ⓘ AVIS : Lors d'un redémarrage à froid, vous perdez toutes les données stockées dans la mémoire de votre appareil et de tout programme installé dessus.

Effectuez un redémarrage à froid si :

- Vous souhaitez supprimer toutes les données stockées dans la mémoire de votre appareil.
- Vous avez oublié votre mot de passe et vous avez besoin de l'effacer.
- Votre appareil a de sérieux problèmes de fonctionnement et vous avez déjà tenté une réinitialisation.

ⓘ AVIS : Il vous est vivement conseillé de sauvegarder vos données avant d'effectuer un redémarrage à froid. Pour des informations supplémentaires, reportez-vous à l'Aide ActiveSync sur votre ordinateur.

Pour effectuer un redémarrage à froid :

- 1** Appuyez sur le bouton d'alimentation et maintenez-le enfoncé.
- 2** À l'aide du stylet de réinitialisation, maintenez le bouton de réinitialisation enfoncé pendant 2 secondes.
- 3** Suivez les instructions qui s'affichent à l'écran.

Utiliser Microsoft® Windows Mobile™ 2003 Deuxième Édition

Boutons de l'appareil et stylet de réinitialisation

Votre appareil porte de vrais boutons qui contrôlent des actions et font défiler les fonctions, ainsi qu'un stylet qui permet de sélectionner des éléments et d'entrer des informations.

Sur l'appareil, le stylet remplace la souris :

- Taper — Touchez l'écran une fois avec le stylet pour ouvrir des éléments et sélectionner des options.
- Faire glisser — Maintenez le stylet sur un élément et faites-le glisser sur l'écran pour sélectionner du texte et des images. Faites glisser dans une liste pour sélectionner plusieurs éléments.
- Taper et maintenir — Tapez sur un élément avec le stylet et restez dessus pour afficher la liste des actions disponibles pour cet élément. Dans le menu déroulant qui apparaît, tapez sur l'action que vous souhaitez effectuer.

Pour plus d'informations, reportez-vous à la section «Saisie d'informations» à la page 43.

Écran Aujourd'hui

Lorsque vous allumez votre appareil pour la première fois de la journée (ou après quatre heures d'inactivité), l'écran **Aujourd'hui** apparaît. Vous pouvez également afficher l'écran **Aujourd'hui** en tapant sur le bouton **Démarrer**, puis sur **Aujourd'hui**. L'écran **Aujourd'hui** affiche la date et des informations sur le propriétaire de l'appareil, l'horaire de la journée et les tâches importantes. Pour personnaliser l'écran **Aujourd'hui** :

- 1 Tapez sur le bouton **Démarrer**, puis sur **Paramètres**.
- 2 Tapez sur l'onglet **Privé**, puis sur **Aujourd'hui**.





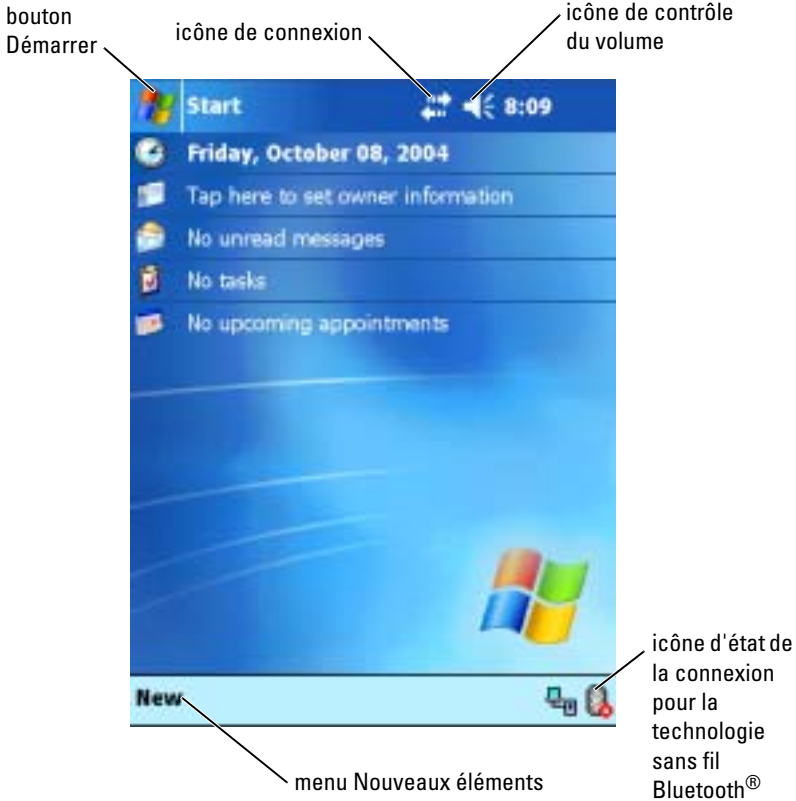







L'onglet **Apparence** sert à modifier l'arrière-plan qui s'affiche sur l'écran **Aujourd'hui**.

L'onglet **Éléments** sert à modifier les éléments qui apparaissent sur l'écran **Aujourd'hui**.



Icônes d'état

REMARQUE : S'il n'y a pas assez de place pour afficher toutes les icônes de notification, l'icône de notification  s'affiche. Tapez sur l'icône de notification pour afficher toutes les notifications.

Icône	Description
	Active et désactive le son.
	La charge de la batterie de secours est faible.
	La batterie principale se charge.
	La charge de la batterie principale est faible.
	La batterie principale est pratiquement déchargée.
	La batterie principale est totalement chargée.
	La connexion est active. Tapez sur l'icône pour configurer des connexions.
	Aucune connexion détectée.
	Le réseau sans fil est détecté.
	La synchronisation débute ou prend fin.
	La synchronisation est en cours.
	Nouveaux messages instantanés.
	Nouveaux e-mails.

Programmes

Pour passer d'un programme à un autre, sélectionnez le programme de votre choix dans le menu **Démarrer**. Pour accéder aux programmes qui ne sont pas répertoriés dans le menu **Démarrer**, tapez sur le bouton **Démarrer**, puis sur **Programmes** et enfin sur le nom du programme.



REMARQUE : Les noms des cases à cocher et des menus déroulants s'affichent abrégés dans certains programmes. Pour voir le nom entier qui correspond à un nom abrégé, tapez sur ce nom avec le stylet, puis maintenez le stylet dessus. Faites glisser le stylet hors du nom afin que la commande correspondante ne soit pas exécutée.

Boutons de programme

Vous pouvez également passer à certains programmes en appuyant sur un bouton de programme. Votre appareil porte quatre boutons de programme sur sa face avant. Les icônes présentées sur les boutons identifient les programmes correspondants. Par défaut, les boutons lancent les programmes Accueil, Messaging, Contacts et Calendrier.

Barre de basculement

Vous pouvez utiliser la barre de basculement pour passer à des programmes ou pour fermer les programmes ouverts. Pour lancer la barre de basculement :











- 1 Tapez sur le bouton **Démarrer**, puis sur **Paramètres**.
- 2 Tapez sur l'onglet **Système**, puis sur **Barre de basculement**.

L'icône de barre de basculement  apparaît sur la barre de navigation.

Tapez sur  pour afficher la liste de tous les programmes ouverts. Dans le menu **Barre de basculement** :

- Tapez sur **Paramètres de luminosité** ou **Paramètres d'alimentation** pour configurer ces paramètres.
- Tapez sur le nom d'un programme pour passer à ce programme.
- Tapez sur **Quitter le programme actuel** pour fermer le programme en cours.
- Tapez sur **Quitter tous les programmes** pour fermer tous les programmes.
- Tapez sur **Quitter la barre de basculement** pour fermer le menu.

Le tableau suivant contient une liste partielle des programmes présents sur votre appareil. Reportez-vous au CD *Dell™ Companion* pour obtenir la liste des programmes supplémentaires que vous pouvez installer sur votre appareil.

Icône	Programme	Description
	ActiveSync	Pour synchroniser les informations entre votre appareil et votre ordinateur.
	Calendrier	Pour effectuer le suivi de vos rendez-vous et créer des requêtes de rendez-vous.
	Contacts	Pour garder trace de vos amis et de vos collègues.
	Messaging	Pour envoyer et recevoir des e-mails.
	Pocket Internet Explorer	Pour parcourir des sites Web et WAP et télécharger de nouveaux programmes et fichiers depuis Internet.
	Notes	Pour créer des notes manuscrites ou dactylographiées, des dessins ou des enregistrements.
	Tâches	Pour effectuer le suivi de vos tâches.
	Pocket Excel	Pour créer de nouveaux classeurs ou afficher et modifier des classeurs Excel que vous avez créés sur votre ordinateur.
	MSN Messenger	Pour envoyer et recevoir des messages instantanés avec vos contacts MSN Messenger.
	Pocket Word	Pour créer de nouveaux documents ou afficher et modifier des documents Word que vous avez créés sur votre ordinateur.

Barre de navigation et barre de commandes

La barre de navigation est située en haut de l'écran. Elle affiche le programme actif et l'heure et vous permet de passer à d'autres programmes et de fermer des écrans.

La barre de commandes située au bas de l'écran sert à lancer des tâches dans les programmes. La barre de commandes porte des noms de menu, des icônes et l'icône du panneau de saisie. Pour créer un nouvel élément dans le programme actif, tapez sur **Nouveau**. Pour voir le nom d'une icône, tapez le stylet sur l'icône et maintenez-le. Faites glisser le stylet en dehors de l'icône afin que la commande ne soit pas exécutée.

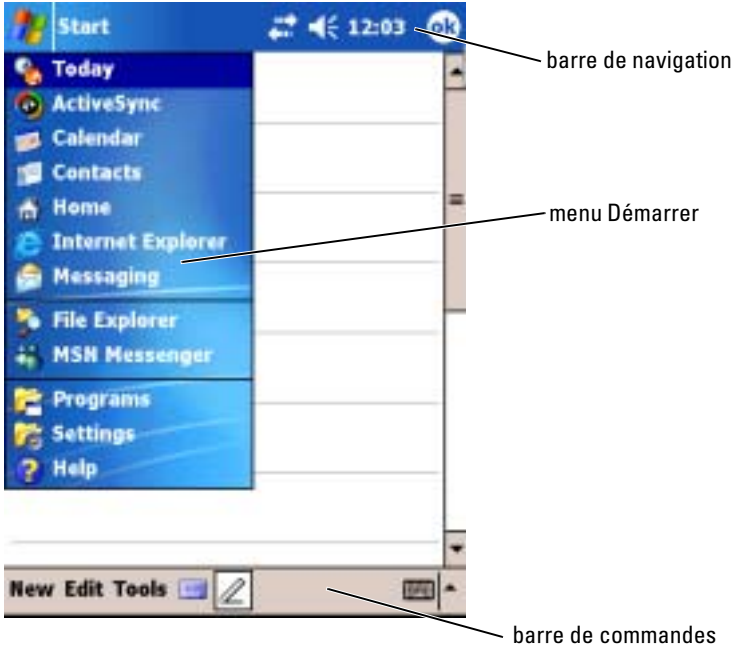

Menus contextuels

Avec les menus contextuels, vous pouvez rapidement sélectionner une action pour un élément. Par exemple, vous pouvez utiliser le menu contextuel de la liste de contacts pour supprimer un contact, en faire une copie ou lui envoyer des e-mails. Les menus contextuels varient d'un programme à l'autre. Pour accéder à un menu contextuel, tapez le stylet sur le nom d'un élément et maintenez-le. Lorsque le menu apparaît, soulevez le stylet et tapez sur l'action que vous souhaitez effectuer. Pour fermer le menu sans exécuter d'action, tapez n'importe où hors du menu.

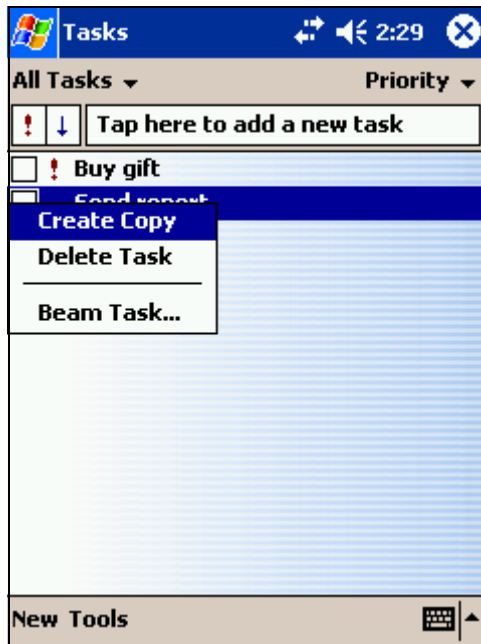

Recherche et organisation d'informations

La fonction Recherche de votre appareil permet de trouver des informations rapidement.

Dans le menu Démarrer, tapez sur **Rechercher**. Entrez l'élément que vous souhaitez trouver, sélectionnez un type de données dans le menu déroulant, puis tapez sur **OK** pour lancer la recherche.

Vous pouvez également utiliser l'Explorateur de fichiers pour trouver des fichiers sur votre appareil et les organiser en dossiers. Dans le menu Démarrer, tapez sur Programmes et Explorateur de fichiers.

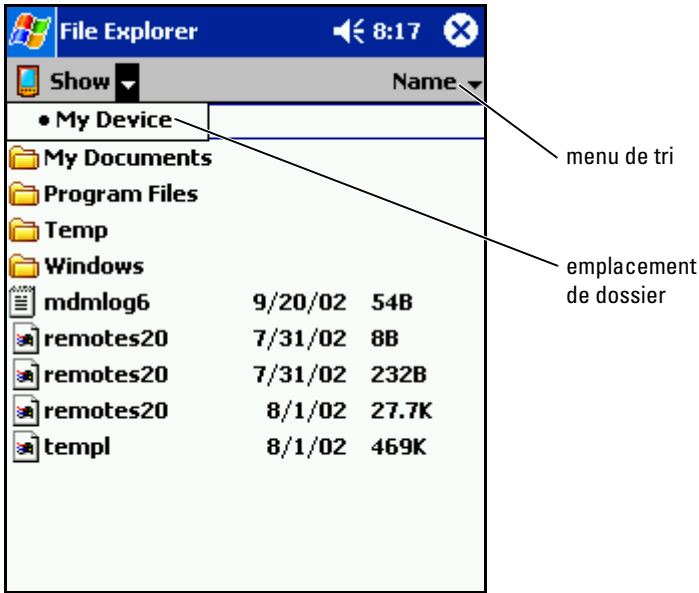

Sauvegarde des données

Pour éviter ou minimiser la perte de données, sauvegardez régulièrement les données stockées sur votre appareil. Utilisez ActiveSync pour synchroniser les fichiers de l'appareil avec ceux de votre ordinateur. Vous pouvez également faire un glisser-déposer des fichiers depuis votre appareil vers votre ordinateur avec l'Explorateur Windows. Pour des informations supplémentaires, reportez-vous à l'Aide ActiveSync sur votre ordinateur.

Saisie d'informations

Vous pouvez entrer des informations de plusieurs façons :

- Utiliser le panneau de saisie pour taper du texte avec le clavier virtuel ou une autre méthode.
- Écrire directement sur l'écran avec le stylet.
- Dessiner sur l'écran avec le stylet.
- Parler dans le micro de votre appareil pour enregistrer un message.

Utilisez Microsoft® ActiveSync® pour synchroniser ou copier des informations depuis votre ordinateur sur votre appareil. Pour des informations supplémentaires sur ActiveSync, reportez-vous à l'Aide ActiveSync sur votre ordinateur.

Entrée de texte à l'aide du panneau de saisie

Le panneau de saisie sert à entrer des informations dans les programmes de votre appareil. Vous pouvez taper à l'aide du clavier virtuel ou écrire avec Letter Recognizer (Identificateur de lettre), Block Recognizer (Identificateur de bloc), ou Transcriber (Transcripteur). Dans tous les cas, les caractères apparaissent à l'écran comme du texte tapé.

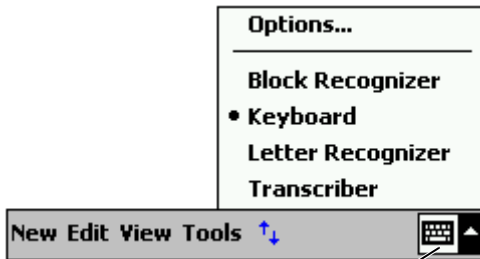

icône du panneau de saisie

Pour afficher ou masquer le panneau de saisie, tapez sur son icône. Tapez sur la flèche en regard de l'icône du panneau de saisie pour changer de méthode d'entrée.

Lorsque vous utilisez le panneau de saisie, votre appareil anticipe le mot que vous tapez ou écrivez et l'affiche au-dessus du panneau de saisie. Lorsque vous tapez sur le mot affiché, celui-ci est inséré au point d'insertion. Plus vous utilisez votre appareil, plus nombreux sont les mots qu'il anticipe.

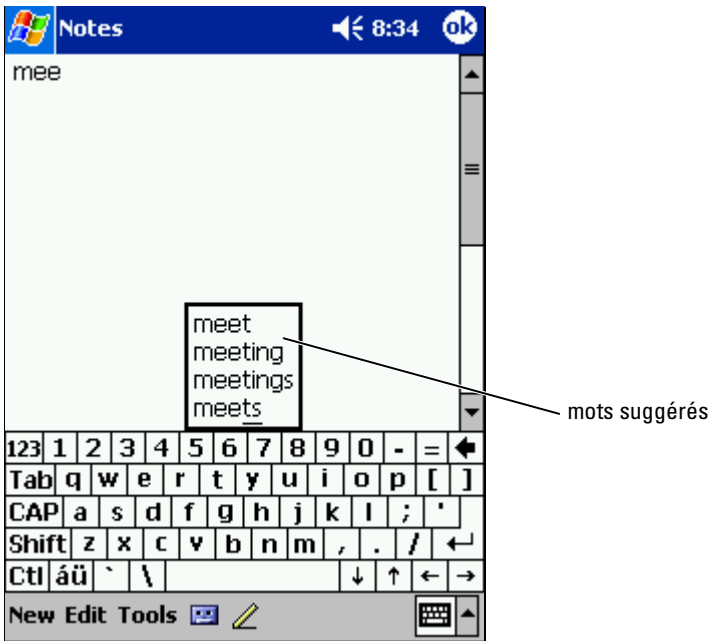

Pour changer les options de suggestion de mot, comme le nombre de mots suggérés :

- 1 Tapez sur le bouton **Démarrer**, puis sur **Paramètres**.
- 2 Tapez sur l'onglet **Privé**, sur **Saisie**, puis sur l'onglet **Word Completion** (Saisie automatique).
- 3 Définissez les paramètres souhaités et tapez sur **OK**.

Entrée à l'aide du clavier virtuel

- 1 Tapez sur la flèche située en regard de l'icône du panneau de saisie, puis sur **Clavier**.
- 2 Tapez sur les touches du clavier virtuel avec votre stylet.

Identificateur de lettre (Letter Recognizer)

L'identificateur de lettre vous permet d'utiliser votre stylet pour écrire des lettres à l'écran comme vous le feriez sur du papier.



REMARQUE : L'identificateur de lettre est fourni avec les systèmes d'exploitation en allemand, anglais, espagnol, français et italien. Les autres versions ne prennent pas en charge l'identificateur de lettre.

- 1 Tapez sur la flèche située en regard de l'icône du panneau de saisie et sur (Identificateur de lettre) **Letter Recognizer**.
- 2 Avec votre stylet, écrivez une lettre entre les lignes qui apparaissent en bas de l'écran.

Les lettres sont converties en texte d'imprimerie à l'écran. Pour obtenir des instructions détaillées sur l'utilisation de l'identificateur de lettre, tapez sur le point d'interrogation en regard de la zone d'écriture.



REMARQUE : Tapez sur **Démo** pour savoir quels sont les tracés de caractères reconnus par l'appareil.

(Identificateur de bloc) Block Recognizer

L'identificateur de bloc vous permet d'utiliser des tracés de caractères qui sont similaires à ceux utilisés sur d'autres appareils de poche.



REMARQUE : L'identificateur de bloc est fourni avec les systèmes d'exploitation en allemand, anglais, espagnol, français et italien. Les autres versions ne prennent pas en charge l'identificateur de bloc.

- 1 Tapez sur la flèche en regard de l'icône du panneau de saisie et sur (Identificateur de bloc) **Block Recognizer**.
- 2 Avec votre stylet, tracez le caractère approprié dans la case qui apparaît au bas de l'écran.

Les tracés de caractères sont convertis en texte à l'écran. Pour obtenir des instructions détaillées sur l'utilisation de l'identificateur de bloc, tapez sur le point d'interrogation en regard de la zone d'écriture.



REMARQUE : Tapez sur **Démo** pour savoir quels sont les tracés de caractères reconnus par l'appareil.

Transcriber (Transcripteur)

Le transcripteur vous permet d'écrire n'importe où sur l'écran avec le stylet comme vous le feriez sur du papier. Contrairement à l'identificateur de lettre ou de bloc, le transcripteur vous permet d'écrire une phrase ou plus, puis de faire une pause pour permettre au transcripteur de transformer les caractères manuscrits en caractères d'imprimerie.



REMARQUE : Le transcripteur est fourni avec les systèmes d'exploitation en allemand, anglais et en français. Les autres versions ne prennent pas en charge le transcripteur.

- 1 Tapez sur la flèche située en regard de l'icône du panneau de saisie, puis sur **Transcriber** (Transcripteur).
- 2 Avec votre stylet, écrivez n'importe où sur l'écran.

Lorsque vous faites une pause, le transcripteur convertit vos caractères manuscrits en caractères d'imprimerie. Pour obtenir des instructions spécifiques sur l'utilisation du transcripteur, tapez sur le point d'interrogation dans le coin inférieur droit de l'écran.

Édition de texte tapé

Pour éditer ou formater du texte, vous devez d'abord le sélectionner :

- 1 Faites glisser le stylet sur le texte que vous souhaitez sélectionner.
- 2 Tapez et maintenez le stylet sur le texte sélectionné.
- 3 Tapez sur la commande d'édition appropriée dans le menu contextuel.

Vous pouvez également taper sur **Éditer/Modifier** au bas de l'écran pour sélectionner des commandes d'édition.

Écriture sur l'écran

Dans tous les programmes qui acceptent le texte manuscrit, comme Notes et l'onglet Notes de certains programmes, vous pouvez vous servir de votre stylet pour écrire directement sur l'écran. Vous pouvez éditer et formater ce que vous avez écrit, et convertir les informations en texte plus tard.



REMARQUE : Certains programmes qui acceptent le texte manuscrit peuvent ne pas présenter l'icône du stylo. Reportez-vous à la documentation de ce programme pour découvrir comment passer au mode Écriture.

Pour écrire sur l'écran, tapez sur l'icône en forme de stylo pour passer au mode Écriture. Cette action affiche des lignes à l'écran pour vous aider à écrire.

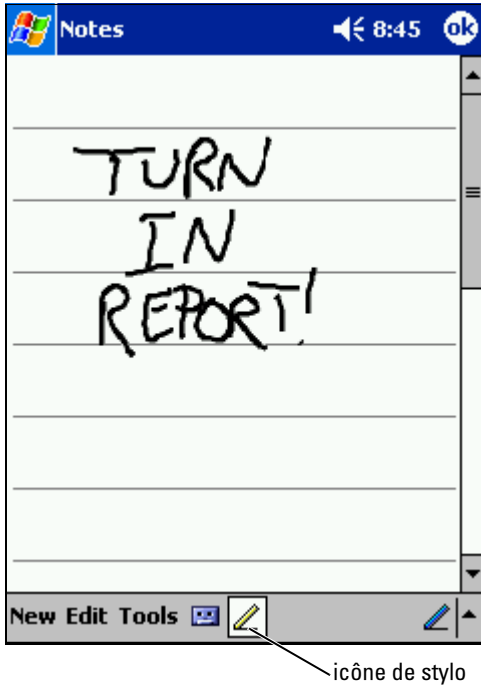

Édition de texte manuscrit

Pour éditer ou formater du texte manuscrit, vous devez d'abord le sélectionner :

- 1 Tapez sur l'icône de stylo pour la désélectionner.
- 2 Faites glisser le stylet sur le texte que vous souhaitez sélectionner.
- 3 Tapez et maintenez le stylet sur le texte sélectionné.
- 4 Tapez sur la commande d'édition appropriée dans le menu contextuel.

Vous pouvez également taper sur **Éditer/Modifier** au bas de l'écran pour sélectionner des commandes d'édition.

5 Tapez sur l'icône de stylo pour passer de nouveau au mode Écriture. Pour convertir en caractères d'imprimerie du texte manuscrit, tapez sur **Outils**, puis sur **Reconnaître**.

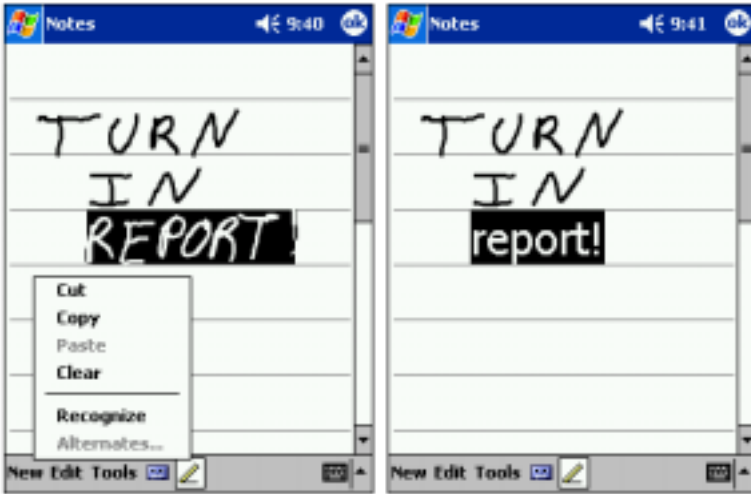

Si vous souhaitez ne convertir que certains mots, sélectionnez-les avant de taper sur **Reconnaître** (ou tapez et maintenez le stylet sur les mots sélectionnés puis tapez sur **Reconnaître** dans le menu contextuel). Si un mot n'est pas reconnu, il n'est pas converti en caractères d'imprimerie.

Si la conversion n'est pas juste, sélectionnez plusieurs mots dans une liste d'alternatives ou retournez au texte manuscrit d'origine :

- 1 Tapez et maintenez le stylet sur le mot incorrect.
- 2 Dans le menu contextuel, tapez sur **Alternates** (Autres).
Un menu incluant une liste de mots alternatifs apparaît.
- 3 Tapez sur le bon mot, ou sur le texte manuscrit en haut du menu pour retourner au texte manuscrit d'origine.

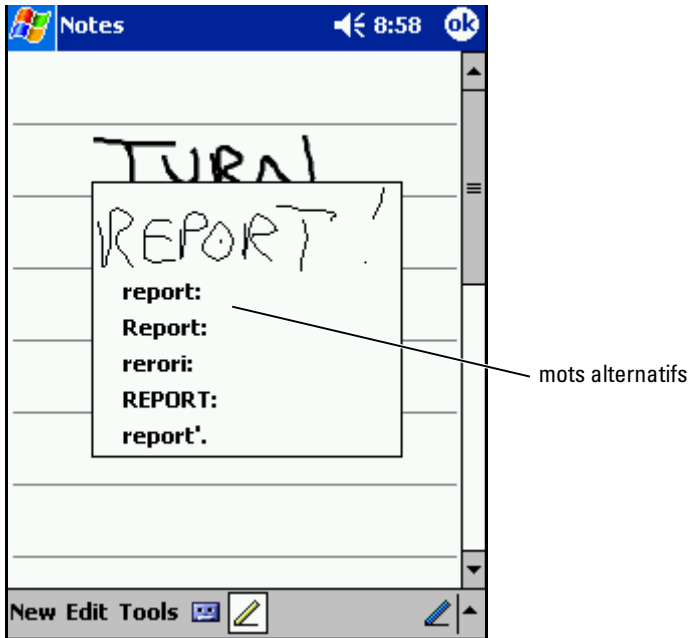

Astuces pour améliorer la reconnaissance :

- Écrivez soigneusement.
- Écrivez sur les lignes et dessinez les jambages sous la ligne. Écrivez la barre du «t» et les apostrophes sous la ligne supérieure, afin qu'on ne les confonde pas avec le mot au-dessus. Écrivez les points et les virgules au-dessus de la ligne.
- Pour une meilleure reconnaissance, essayez avec le niveau de zoom à 300 pour cent (menu **Outils**).
- Liez bien les lettres d'un mot entre elles et laissez de grands espaces entre les mots afin que l'appareil puisse facilement savoir où les mots commencent et finissent.
- Les mots composés, les mots étrangers qui utilisent des caractères spéciaux comme des accents et certains signes de ponctuation ne peuvent pas être convertis.
- Vous ne pouvez pas ajouter de texte écrit à un mot pour l'éditer une fois que le mot a été reconnu. Vous devez effacer le mot écrit et le réécrire.

Dessin sur l'écran

Vous pouvez dessiner sur l'écran comme vous écrivez dessus ; cependant, la sélection et l'édition des dessins se font différemment de celles du texte écrit. Par exemple, les dessins sélectionnés peuvent être redimensionnés, ce qui n'est pas le cas du texte manuscrit.

Création d'un dessin



REMARQUE : Pour effectuer un zoom avant ou arrière sur votre dessin, tapez sur **Outils**, puis sur un niveau de zoom.

Pour indiquer à l'appareil que vous souhaitez dessiner, coupez trois lignes avec votre premier trait. Une boîte à dessin apparaît. Les tracés suivants qui touchent ou sont à l'intérieur de la boîte à dessin deviennent une partie du dessin. Les dessins qui ne couvrent pas trois lignes sont traités comme du texte.

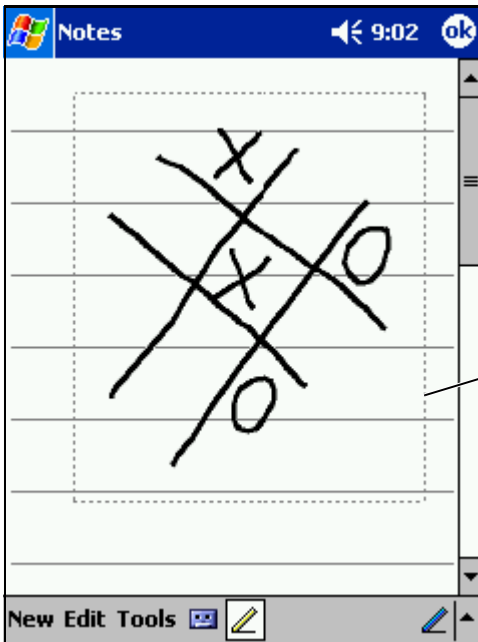

boîte à dessin

Édition d'un dessin

Pour éditer ou formater un dessin, vous devez d'abord le sélectionner :

- 1 Tapez avec le stylet sur le dessin et maintenez le stylet sur le dessin jusqu'à ce que la poignée de sélection apparaisse.
Pour sélectionner plusieurs dessins, désélectionnez l'icône de stylo, puis faites glisser pour sélectionner les dessins.
- 2 Tapez et maintenez le stylet sur le dessin sélectionné et tapez sur une commande d'édition du menu contextuel.
- 3 Vous pouvez couper, copier et coller les dessins sélectionnés en tapant sur ceux-ci et en maintenant le stylet dessus, puis en tapant sur une commande d'édition du menu contextuel.
Vous pouvez également taper sur **Éditer/Modifier** au bas de l'écran pour sélectionner des commandes d'édition.

Pour redimensionner un dessin, assurez-vous que l'icône de stylo n'est pas sélectionnée, puis faites glisser une poignée de sélection.

Enregistrement d'un message

Dans tous les programmes avec lesquels vous pouvez écrire ou dessiner à l'écran, vous pouvez aussi rapidement capturer des idées, des mémos ou un numéro de téléphone en enregistrant un message vocal. Dans Calendrier, Tâches et Contacts, vous pouvez ajouter un enregistrement sous l'onglet **Notes**. Dans le programme Notes, vous pouvez créer un enregistrement indépendant ou inclure un enregistrement dans une note écrite. Si vous souhaitez inclure l'enregistrement dans une note, ouvrez-la d'abord. Dans le programme Messaging, vous pouvez ajouter un enregistrement à un message électronique.

Pour enregistrer un message :

- 1 Tenez le micro près de votre bouche ou d'une autre source sonore.
- 2 Appuyez sur le bouton d'enregistrement situé sur le côté de votre appareil et maintenez le stylet jusqu'à ce que vous entendiez un bip.
- 3 Tout en continuant à appuyer sur le bouton d'enregistrement, effectuez votre enregistrement.
- 4 Pour arrêter d'enregistrer, relâchez le bouton d'enregistrement.
L'appareil émet deux bips. Le nouvel enregistrement apparaît dans la liste de notes ou sous forme d'icône intégrée.



REMARQUE : Vous pouvez également taper sur l'icône d'enregistrement de la barre d'enregistrement.

Pour écouter un enregistrement, tapez sur son nom dans la liste ou sur l'icône de haut-parleur de la note.

Utilisation de l'option Mon texte

Lors de l'utilisation de Messaging ou de MSN Messenger, l'option Mon texte vous permet d'insérer rapidement des messages prédéfinis ou fréquemment utilisés. Pour insérer un message, tapez sur **Mon texte**, puis sur un message.



REMARQUE : Vous pouvez ajouter du texte à l'un de vos messages Mon texte une fois le message inséré.

Pour modifier un de vos messages Mon texte :

- 1 Dans Messaging ou MSN Messenger, tapez sur **Outils**.
- 2 Tapez sur **Modifier mes messages texte**.
- 3 Effectuez les changements désirés et tapez sur **OK**.

Réglage des paramètres

Vous pouvez régler les paramètres de l'appareil de façon à ce qu'ils correspondent à votre façon de travailler. Pour voir les options disponibles, tapez sur le bouton **Démarrer**, puis sur **Paramètres**.

 **REMARQUE** : En fonction des caractéristiques de votre appareil, il se peut que vous ayez davantage d'onglets ou d'éléments sur les onglets.

Reportez-vous à l'Aide Pocket PC de votre appareil pour obtenir des informations supplémentaires sur le réglage des paramètres (tapez sur le bouton **Démarrer**, puis sur **Aide**).

Onglet Privé

- **Boutons** — Pour attribuer les programmes qui se lancent lorsque vous appuyez sur les boutons de l'appareil.
- **Saisie** — Pour régler les paramètres de la méthode d'entrée, de la saisie automatique et d'autres options.
- **Menus** — Pour ajouter ou retirer des éléments du menu **Démarrer**.
- **Info. du propriétaire** — Pour entrer vos informations de contact.
- **Mot de passe** — Pour définir un mot de passe et protéger les données stockées sur votre appareil.
- **Sons et rappels** — Pour régler le volume et définir les notifications. Pour plus d'informations, reportez-vous à la section «Notifications» à la page 69.
- **Aujourd'hui** — Pour personnaliser l'apparence et les informations qui sont affichées sur l'écran Aujourd'hui.

Onglet Système

- **À propos de** — Pour trouver des informations sur Microsoft® Windows Mobile™ 2003 Deuxième Édition et votre appareil.
- **Luminosité** — Pour régler les paramètres de luminosité afin d'économiser l'énergie.

- **Certificats** — Pour afficher ou supprimer des certificats conservés sur l'appareil. Les certificats établissent votre identité et celle des autres ordinateurs pour empêcher les utilisateurs non autorisés d'accéder à vos données.
- **Horloge & Alarmes** — Pour changer l'heure ou configurer l'alarme.
- **Mémoire** — Allouer de la mémoire pour le stockage des données et des programmes. Voir la mémoire libre et utilisée, la mémoire de la carte de stockage et les programmes en cours.
- **Microphone** — Pour régler la sensibilité du micro.
- **Gestion de l'alimentation** — Pour vérifier l'état de la batterie ou de la charge. Sur l'onglet **Avancé**, indiquez la période pendant laquelle l'appareil peut rester inactif avant qu'il ne s'éteigne.
- **Paramètres régionaux** — Pour afficher et modifier le formatage des paramètres régionaux, comme le symbole monétaire, l'heure et la date.
- **Suppression de programmes** — Pour supprimer des programmes de votre appareil. Reportez-vous à la section «Ajout et suppression de programmes» à la page 71 pour des informations supplémentaires.
- **Écran** — Réglez l'écran si votre appareil ne répond pas correctement lorsque vous tapez sur l'écran, puis sélectionnez l'orientation de l'écran que vous souhaitez utiliser.
- **Barre de basculement** — Pour régler les paramètres de l'utilitaire de lancement de la Barre de basculement.
- **Informations sur le système** — Pour afficher les informations techniques de votre appareil.

Onglet Connexions

- **Envoyer** — Pour échanger des informations par infrarouge avec d'autres appareils.
- **Bluetooth** — Activer et désactiver la liaison radio avec la technologie sans fil Bluetooth[®], et créer/modifier des appareils reliés. Par défaut, la liaison radio est coupée.
- **Connexions** — Pour ajouter et configurer des connexions de modem et de serveur.
- **Utilitaire Dell WLAN** — Disponible seulement sur les appareils dotés de Wi-Fi.
- **Cartes de réseau** — Pour configurer les paramètres de la carte réseau.

Utiliser le programme Microsoft[®] ActiveSync[®]

À propos de ActiveSync

ActiveSync vous permet de synchroniser les informations de votre ordinateur avec celles de votre appareil. La synchronisation compare les données de votre appareil à celles de votre ordinateur et met à jour les deux avec les informations les plus récentes. Par exemple :

- Mettez à jour les données de Microsoft Pocket Outlook en synchronisant votre appareil avec les données de Microsoft Outlook de votre ordinateur.
- Synchronisez les fichiers Microsoft Word et Microsoft Excel de votre appareil et de votre ordinateur. Vos fichiers sont immédiatement convertis au bon format.



REMARQUE : Par défaut, ActiveSync ne synchronise pas automatiquement tous les types d'informations. Vous pouvez modifier les options ActiveSync pour synchroniser des types d'informations spécifiques.

Avec ActiveSync, vous pouvez également :

- Sauvegarder et restaurer les données de votre appareil.
- Copier (plutôt que synchroniser) des fichiers entre votre appareil et votre ordinateur.
- Sélectionner un mode de synchronisation pour contrôler son déclenchement. Par exemple, elle peut être permanente ou se faire uniquement lorsque vous sélectionnez la commande de synchronisation.
- Sélectionner les types d'informations synchronisées et contrôler la quantité de données synchronisées. Par exemple, vous pouvez indiquer le nombre de semaines de rendez-vous passés à synchroniser.

Pour synchroniser vos données, vous avez besoin à la fois des versions Microsoft Windows[®] et Pocket PC de ActiveSync. Vous devez installer la version Windows de ActiveSync sur votre ordinateur à l'aide du CD *Dell™ Companion*. La version Pocket PC est déjà installée sur votre appareil.



REMARQUE : Avant de connecter votre appareil pour la première fois à un ordinateur, vérifiez que vous avez installé ActiveSync sur l'ordinateur à l'aide du CD *Dell™ Companion*.

Installation et utilisation de ActiveSync

Pour installer ActiveSync :

- 1 Insérez le CD *Dell Companion*.
- 2 Cliquez sur **Mise en route** pour accéder au menu principal.
- 3 Cliquez sur **Commencez ici**.
- 4 Cliquez sur **Installer ActiveSync** et suivez les instructions à l'écran.

Une fois l'installation terminée, l'Assistant Configuration de ActiveSync vous aide à connecter votre appareil à votre ordinateur, à établir un partenariat pour que vous puissiez synchroniser des informations entre l'appareil et l'ordinateur, et à personnaliser vos paramètres de synchronisation. Votre premier processus de synchronisation commence automatiquement lorsque vous en avez terminé avec l'Assistant.



REMARQUE : Pour que la synchronisation se produise, l'appareil doit être allumé.

Pendant votre première synchronisation, les informations de Outlook stockées sur votre ordinateur sont copiées dans Calendrier, Contacts et Tâches sur votre appareil.

Une fois que vous avez configuré ActiveSync et que vous avez complété le premier processus de synchronisation, vous pouvez lancer des synchronisations à partir de votre appareil. Pour aller dans ActiveSync sur votre appareil, tapez sur le bouton **Démarrer**, puis sur **ActiveSync**. Si vous disposez d'une carte LAN sans fil, vous pouvez effectuer une synchronisation à distance à partir de votre appareil.

Pour trouver des informations sur l'utilisation de ActiveSync sur votre appareil, ouvrez ActiveSync sur votre appareil, tapez sur le bouton **Démarrer**, puis sur **Aide**.

Pour plus d'informations sur les fonctions de ActiveSync, ouvrez ActiveSync sur votre ordinateur et cliquez sur **Aide** → **Aide Microsoft ActiveSync**.

Programmation et communication

À propos de Microsoft® Pocket Outlook

Pocket Outlook inclut Calendrier, Contacts, Tâches, Messaging et Notes. Vous pouvez utiliser ces programmes individuellement ou ensemble. Par exemple, les adresses électroniques stockées dans Contacts peuvent être utilisées pour adresser des e-mails dans Messaging.

Avec Microsoft ActiveSync®, vous pouvez synchroniser des informations de Microsoft Outlook ou de Microsoft Exchange sur votre ordinateur avec votre appareil. Vous pouvez aussi synchroniser ces informations directement avec un serveur Exchange. Chaque fois que vous effectuez une synchronisation, ActiveSync compare les changements effectués sur votre appareil et ordinateur ou serveur et met les informations des deux ordinateurs à jour. Pour des informations supplémentaires sur l'utilisation de ActiveSync, consultez l'Aide ActiveSync sur votre ordinateur.

Vous pouvez accéder à chacun des programmes suivants par l'intermédiaire du menu **Démarrer**.

Calendrier

Calendrier permet de programmer des rendez-vous, y compris des réunions et d'autres événements. Vous pouvez afficher vos rendez-vous sous plusieurs formes (Agenda, Jour, Semaine, Mois et Année) et changer de vue en utilisant le menu **Affichage**. Tapez sur l'icône **Aujourd'hui** pour afficher la date actuelle.

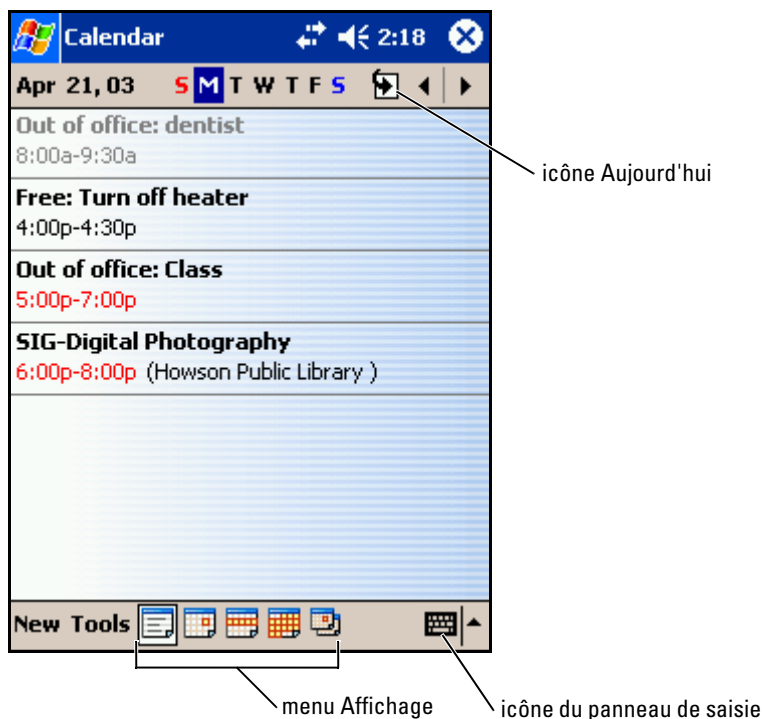

REMARQUE : Pour personnaliser le Calendrier, par exemple pour changer le premier jour de la semaine, tapez sur **Outils**, puis sur **Options**.

Pour créer un rendez-vous :

- 1 Dans la vue Jour ou Semaine, tapez sur la date et l'heure souhaitées pour le rendez-vous.
- 2 Tapez sur **Nouveau**.
- 3 Tapez sur un champ pour le sélectionner et entrez une description et un emplacement à l'aide du panneau de saisie.
- 4 Au besoin, tapez sur la date et l'heure pour les modifier.
- 5 Pour voir tous les champs disponibles, tapez sur l'icône du panneau de saisie pour le masquer. Au besoin, entrez d'autres informations.

- 6 Pour ajouter des notes, tapez sur l'onglet **Notes**.

Vous pouvez entrer du texte, dessiner ou créer un enregistrement. Pour des informations supplémentaires sur la création de notes, reportez-vous à la section «Notes» à la page 63.

- 7 Lorsque vous avez fini d'entrer des informations, tapez sur **OK** pour revenir au calendrier.

Pour recevoir une notification de rendez-vous, sélectionnez **Me le rappeler** dans les paramètres de rendez-vous. Vous pouvez configurer des notifications par le biais de l'icône Sons et rappels. Pour des informations supplémentaires, reportez-vous à la section «Notifications» à la page 69.

Utilisation de l'écran de résumé

Lorsque vous tapez sur un événement dans Calendrier, un écran de résumé s'affiche. Pour modifier le rendez-vous, tapez sur **Modifier**.

Création de requêtes de réunion

Vous pouvez utiliser Calendrier pour organiser des réunions avec des utilisateurs d'Outlook ou de Pocket Outlook. La requête de réunion est automatiquement créée lorsque vous synchronisez les outils Messaging ou lorsque vous vous connectez à votre serveur de messagerie. Pour définir la façon dont vous souhaitez envoyer les requêtes de réunion, tapez sur **Outils**, puis sur **Options**. Si vous envoyez ou recevez des e-mails par le biais de ActiveSync, sélectionnez **ActiveSync**.

Pour programmer une réunion :

- 1 Créez un rendez-vous
- 2 Sur l'onglet **Rendez-vous**, tapez sur le panneau de saisie pour le masquer, puis sur **Participants**.

Le champ **Participants** répertorie les adresses électroniques que vous avez entrées dans Contacts.

- 3 Sélectionnez les participants à la réunion.

La notification de réunion est créée automatiquement et placée dans le dossier **Boîte d'envoi**.

Pour des informations supplémentaires sur l'envoi et la réception de demandes de réunion, tapez sur le bouton **Démarrer**, puis sur **Aide** et enfin sur **Calendrier** ou **Messaging**.

Contacts

Utilisez l'option Contacts pour conserver une liste d'amis et de collègues. Vous pouvez rapidement partager les informations de Contacts avec d'autres appareils à l'aide du port infrarouge.

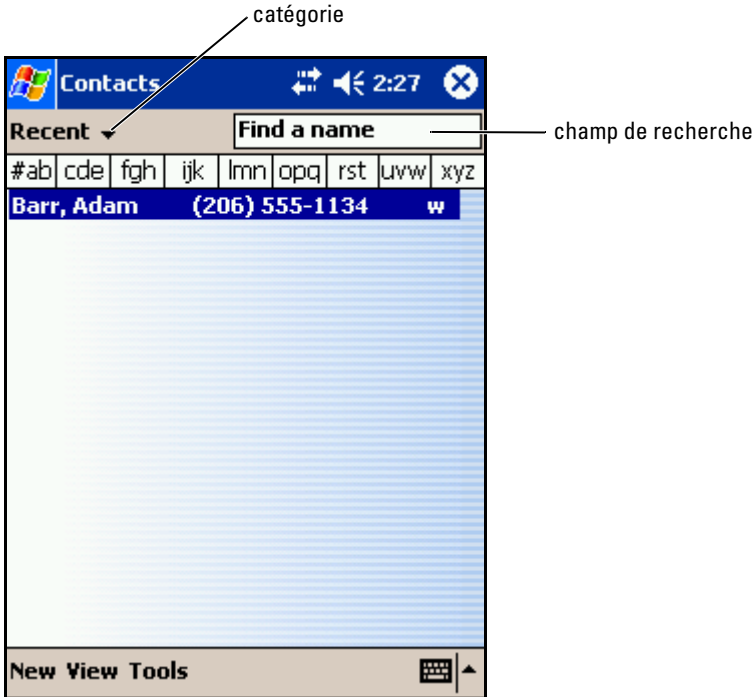

 **REMARQUE** : Pour modifier l'affichage des informations dans la liste, tapez sur **Outils**, puis sur **Options**.

Pour créer un contact :

- 1 Tapez sur le bouton **Démarrer**, puis sur **Contacts**.
- 2 Tapez sur **Nouveau**.
- 3 Dans le panneau de saisie, entrez un nom et d'autres informations de contact. Effectuez un défilement vers le bas pour voir tous les champs disponibles.

- 4 Pour attribuer le contact à une catégorie, tapez sur **Catégories** et sélectionnez-en une dans la liste.
La liste des contacts peut être triée par catégorie.
- 5 Pour ajouter des notes, tapez sur l'onglet **Notes**. Vous pouvez entrer du texte, dessiner ou créer un enregistrement. Pour des informations supplémentaires sur la création de notes, reportez-vous à la section Notes à la page 63.
- 6 Lorsque vous avez fini d'entrer des informations, tapez sur **OK** pour revenir au calendrier.

Recherche d'un contact

Pour trouver un contact, utilisez l'une des méthodes suivantes :

- Dans **Contacts**, entrez un nom de contact dans le champ sous la barre de navigation. Pour afficher tous les contacts, effacez le texte de la boîte ou tapez sur la flèche située à sa droite.
- Dans **Contacts**, tapez sur la liste des catégories (par défaut appelée **Tous les contacts**) et sélectionnez une catégorie. Pour afficher de nouveau tous les contacts, tapez sur **Tous les contacts**. Pour afficher un contact qui n'a pas été attribué à une catégorie, sélectionnez **Aucune**.
- Pour afficher les noms des sociétés pour lesquelles travaillent vos contacts, tapez sur **Afficher** dans la liste de contacts, puis **Par société**. Le nombre de contacts qui travaillent pour cette société s'affiche à droite du nom de la société.
- Tapez sur le bouton **Démarrer**, puis sur **Rechercher** et entrez le nom du contact. Dans le menu déroulant **Type**, tapez sur **Contacts**, puis sur **OK**.

Utilisation de l'écran de résumé

Lorsque vous tapez sur un contact dans la liste de contacts, un écran de résumé s'affiche. Pour modifier les informations de contact, tapez sur **Modifier**.

Tâches



REMARQUE : Pour modifier l'affichage des informations dans la liste, tapez sur **Outils**, puis sur **Options**.

Utilisez **Tâches** pour conserver une liste des choses que vous devez faire.

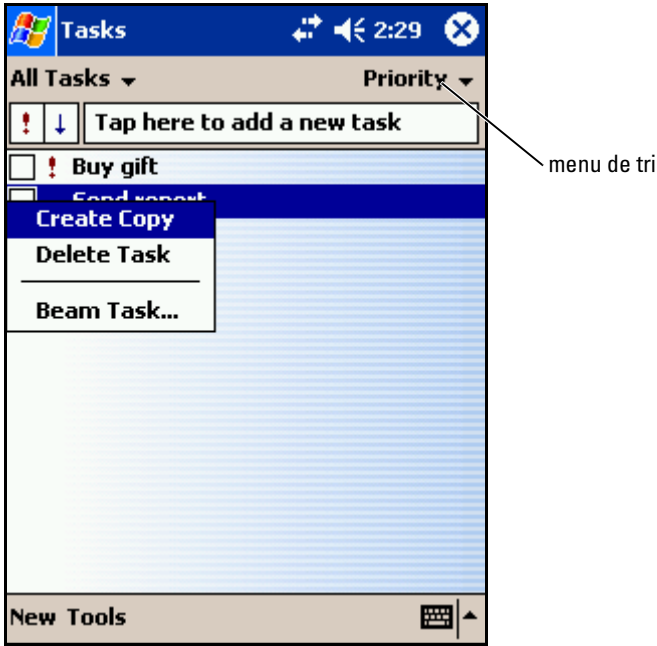

Pour créer une tâche :

- 1 Tapez sur le bouton **Démarrer**, puis sur **Tâches**.
- 2 Tapez sur **Nouveau**.
- 3 Entrez une description à l'aide du panneau de saisie.
- 4 Au besoin, entrez une date de début et une date d'échéance ou d'autres informations en tapant d'abord sur le champ. Pour voir tous les champs disponibles, tapez sur l'icône du panneau de saisie pour le masquer.
- 5 Pour attribuer la tâche à une catégorie, tapez sur **Catégories** et sélectionnez-en dans la liste. La liste des tâches peut être affichée par catégorie.
- 6 Pour ajouter des notes, tapez sur l'onglet **Notes**. Vous pouvez entrer du texte, dessiner ou créer un enregistrement. Pour des informations supplémentaires sur la création de notes, reportez-vous à la section Notes à la page 63.

7 Lorsque vous avez fini d'entrer des informations, tapez sur **OK** pour revenir au calendrier.

 **REMARQUE** : Pour créer rapidement une tâche avec seulement un sujet, tapez sur **Outils**, puis sur **Barre de saisie**. Tapez sur **Appuyez ici pour aj. une tâche** et entrez les informations concernant votre tâche.

Notes

Notes vous permettra d'enregistrer des idées, des pense-bêtes, des idées, des dessins et des numéros de téléphone. Vous pouvez créer une note écrite ou un enregistrement sonore. Vous pouvez également inclure un enregistrement dans une note. Si une note est ouverte lorsque vous créez l'enregistrement, il y est inclus sous forme d'icône. Si aucune note n'est ouverte, l'enregistrement est conservé comme élément indépendant.

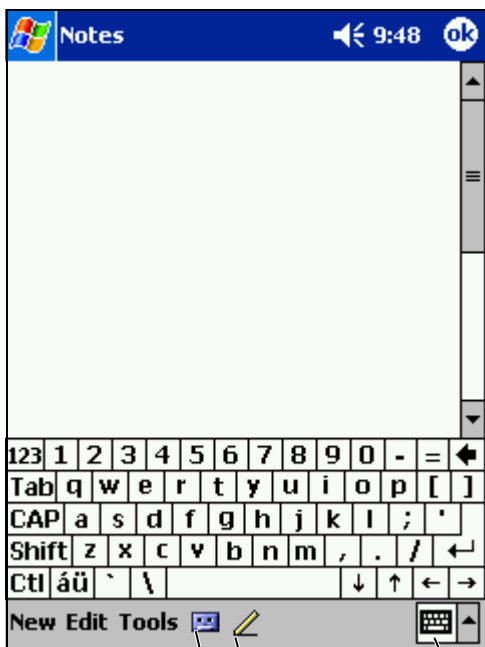

icône de stylo

icône du panneau de saisie

icône d'enregistrement

Pour créer une note :

- 1 Dans le menu **Démarrer**, tapez sur **Programmes**, puis sur **Notes**.
- 2 Tapez sur **Nouveau**.
- 3 Créez votre note en écrivant, en dessinant, en tapant ou en enregistrant. Pour des informations supplémentaires sur l'utilisation du panneau de saisie, sur l'écriture et le dessin à l'écran et sur la création d'enregistrements, reportez-vous à la section «Saisie d'informations» à la page 43.

Messaging

Utilisez Messaging pour envoyer et recevoir des e-mails :

- Synchronisez les e-mails avec Exchange ou Outlook sur votre ordinateur.
- Envoyez et recevez des e-mails en vous connectant directement à un serveur de messagerie par le biais d'un FAI ou d'un réseau.

Synchronisation des e-mails

Vous pouvez synchroniser les messages électroniques avec le reste de vos données si vous activez la synchronisation de Messaging dans ActiveSync. Pour plus d'informations sur la synchronisation de Messaging, reportez-vous à l'Aide ActiveSync sur votre ordinateur.



REMARQUE : Vous pouvez également synchroniser à distance des e-mails avec votre ordinateur. Pour des informations supplémentaires, reportez-vous à la section «Établir une connexion» à la page 91.

Pendant la synchronisation :

- Les messages sont copiés depuis les dossiers de messagerie de Exchange ou de Outlook de votre ordinateur vers le dossier **ActiveSync** de Messaging sur votre appareil. Par défaut, vous recevez :
 - Les messages des trois derniers jours
 - Les 100 premières lignes de chaque message
 - Les fichiers joints de moins de 100 Ko
- Les e-mails de votre dossier **Boîte d'envoi** sont transférés vers Exchange ou Outlook sur votre ordinateur puis envoyés par ces programmes.
- Les e-mails des sous-dossiers de votre ordinateur doivent être sélectionnés dans ActiveSync pour être transférés.

Connexion directe à un serveur de messagerie

Outre la synchronisation des e-mails avec votre ordinateur, vous pouvez effectuer les tâches suivantes : envoyer ou recevoir des e-mails en vous connectant à un serveur de messagerie avec un modem ou une carte réseau reliée à votre appareil. Vous devez définir une connexion distante à un réseau ou à un FAI, et une connexion à votre serveur de messagerie. Pour des informations supplémentaires, reportez-vous à la section Établir une connexion à la page 91.

Lorsque vous vous connectez à un serveur de messagerie :

- Les nouveaux messages sont téléchargés dans le dossier **Boîte de réception** de l'appareil.
- Les messages du dossier **Boîte d'envoi** de votre appareil sont envoyés.
- Les messages qui ont été supprimés sur le serveur de messagerie sont supprimés du dossier **Boîte de réception** de l'appareil.

Les messages que vous recevez directement d'un serveur de messagerie sont liés à votre serveur de messagerie plutôt qu'à votre ordinateur. Lorsque vous supprimez un message de votre appareil, il est aussi supprimé du serveur de messagerie à la connexion suivante, selon les paramètres sélectionnés dans ActiveSync.

Lorsque vous travaillez en ligne, vous lisez les messages et vous y répondez en étant connecté au serveur de messagerie. Les messages sont envoyés dès que vous tapez sur **Envoyer**, ce qui libère de l'espace sur votre appareil.

Une fois que vous avez téléchargé de nouveaux en-têtes de messages ou des messages partiels, vous pouvez vous déconnecter du serveur de messagerie puis décider quels messages télécharger complètement. À la prochaine connexion, Messaging téléchargera les messages que vous avez marqués pour récupération et enverra les messages que vous avez rédigés.

Utilisation de la liste de messages

Les messages que vous recevez s'affichent dans la liste de messages. Par défaut, les derniers messages reçus s'affichent en premier dans la liste.

Lorsque vous recevez un message, tapez dessus pour l'ouvrir. Les messages non lus s'affichent en gras.

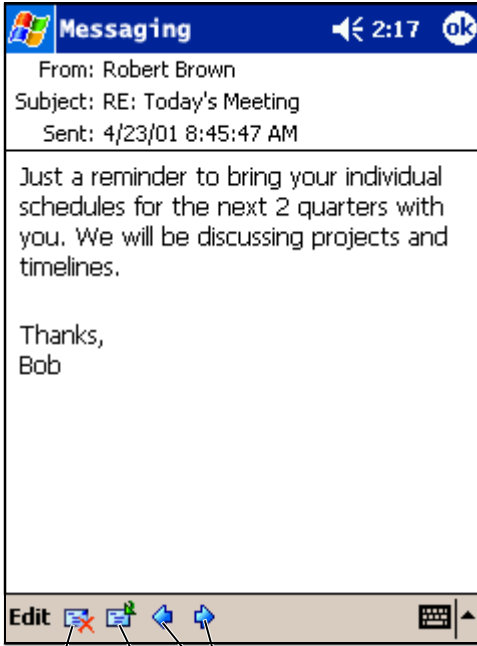

icône de suppression

icône de transfert

message précédent/suivant

Lorsque vous vous connectez à votre serveur de messagerie ou que vous vous synchronisez avec l'ordinateur, vous recevez par défaut :

- Les messages des cinq derniers jours
- Les 100 premières lignes de chaque nouveau message
- Les fichiers joints de moins de 100 Ko

Les messages originaux restent sur le serveur de messagerie ou sur votre ordinateur. Vous pouvez définir les messages que vous récupérez en entier lors de la synchronisation suivante ou de la connexion suivante au serveur de messagerie. Dans la liste, tapez et maintenez le stylet sur le message que vous souhaitez récupérer. Dans le menu contextuel, tapez sur **Marquer à télécharger**. Les icônes de la liste de messages de la Boîte de réception indiquent l'état du message.

Vous spécifiez vos préférences de téléchargement lorsque vous paramétrez le service ou que vous sélectionnez vos options de synchronisation. Vous pouvez modifier les paramètres à tout moment :

- Vous pouvez modifier les options de synchronisation de Messaging à l'aide des options ActiveSync. Pour des informations supplémentaires, consultez l'Aide ActiveSync sur l'ordinateur.
- Vous pouvez modifier les options des connexions directes au serveur de messagerie dans Messaging sur votre appareil. Tapez sur le bouton **Outils**, puis sur **Options**. Dans l'onglet **Compte**, tapez sur le service que vous souhaitez modifier. Tapez et maintenez le stylet sur le service et sélectionnez **Supprimer** pour supprimer un service.

Composition de messages

Pour composer un message :

- 1 Tapez sur le bouton **Démarrer**, puis sur **Messaging**.
- 2 Tapez sur **Nouveau**.



icône Contacts

icône d'enregistrement

- 3 Dans le champ **À**, entrez l'adresse électronique ou SMS d'un ou plusieurs destinataires, en les séparant avec un point-virgule. Ou tapez sur l'icône **Contacts** pour sélectionner les noms dans la liste de contacts.



REMARQUE : Toutes les adresses entrées dans les champs de messagerie de **Contacts** apparaissent dans le **Carnet d'adresses**.

- 4 Composez votre message. Pour entrer des messages prédéfinis ou souvent utilisés, tapez sur **Mon texte** et sélectionnez un message.
- 5 Tapez sur **Envoyer** quand vous avez terminé le message.

Si vous travaillez sans être connecté, le message est placé dans le dossier **Boîte d'envoi** et sera envoyé lors de la connexion suivante.

Gestion des e-mails et dossiers de messages

Par défaut, les messages s'affichent dans un des cinq dossiers pour chaque service créé : **Boîte de réception**, **Éléments supprimés**, **Brouillons**, **Boîte d'envoi** ou **Éléments envoyés**. Le dossier **Éléments supprimés** contient les messages qui ont été supprimés sur l'appareil. Le comportement des dossiers **Éléments supprimés** et **Éléments envoyés** dépend des options que vous avez sélectionnées. Pour modifier ces options, tapez sur **Outils** dans la liste de messages, puis sur **Options**. Sous l'onglet **Message**, sélectionnez vos options.

Pour créer un nouveau dossier, tapez sur **Outils**, puis sur **Gestion des dossiers**. Pour déplacer un message vers un autre dossier, tapez et maintenez le stylet sur le message dans la liste de messages, puis tapez sur **Déplacer vers** dans le menu contextuel.

Comportement du dossier avec une connexion directe à un serveur de messagerie

Le comportement des dossiers que vous créez dépend du protocole utilisé : ActiveSync, POP3 ou IMAP4.

- Si vous utilisez *ActiveSync*, les e-mails du dossier **Boîte de réception** de Outlook sont automatiquement synchronisés avec votre appareil. Vous pouvez choisir de synchroniser d'autres dossiers en les indiquant à *ActiveSync*. Les dossiers que vous créez et les messages que vous déplacez sont ensuite mis en miroir sur le serveur. Par exemple, si vous déplacez les messages du dossier **Boîte de réception** vers un dossier appelé **Famille** et si vous avez indiqué que **Famille** doit être synchronisé, le serveur crée une copie du dossier **Famille** et copie les messages dans ce dossier. Vous pouvez ensuite lire les messages sans être à votre ordinateur.

- *Si vous utilisez une messagerie POP3 et que vous déplacez les e-mails vers un dossier que vous avez créé, il n'y a plus de lien entre les messages sur l'appareil et leurs copies sur le serveur de messagerie. À la connexion suivante, le serveur de messagerie détecte que les messages manquent dans la Boîte de réception de l'appareil et les supprime du serveur. Cela vous évite d'avoir plusieurs copies d'un message. Cependant, les messages que vous déplacez vers des dossiers créés ne sont alors accessibles que depuis l'appareil.*
- *Si vous utilisez une messagerie IMAP4, les dossiers que vous créez et les e-mails que vous déplacez sont mis en miroir sur le serveur. Ces messages sont donc disponibles quand vous vous connectez à votre serveur de messagerie, que ce soit depuis votre appareil ou depuis votre ordinateur. La synchronisation des dossiers se produit lorsque vous vous connectez au serveur, que vous créez de nouveaux dossiers, ou que vous renommez ou supprimez des dossiers alors que vous êtes connecté.*

Notifications

Vous pouvez configurer votre appareil pour qu'il vous rappelle que vous avez quelque chose à faire. Par exemple, si vous avez fixé un rendez-vous dans Calendrier, une tâche avec une date d'échéance dans Tâches ou un réveil dans Horloge, vous en êtes informé de l'une des manières suivantes :

- Une boîte de dialogue apparaît à l'écran.
- Un son, que vous pouvez spécifier, se fait entendre.
- Un voyant clignote sur votre appareil.

Pour configurer les rappels et les sons de votre appareil :

- 1 Tapez sur le bouton **Démarrer**, puis sur **Paramètres**.
- 2 Tapez sur l'onglet **Privé** et sur **Sons et rappels**.
 - Onglet **Sons** — Pour régler le volume et activer les sons.
 - Onglet **Notifications** — Pour définir les notifications pour des événements spécifiques.

Ajout et suppression de programmes

Les programmes présents lorsque vous avez reçu l'appareil sont installés en mémoire morte. Vous ne pouvez pas les supprimer et vous ne perdrez jamais accidentellement le contenu de la mémoire morte. Les programmes en ROM peuvent être mis à jour à l'aide de fichiers dont l'extension est *.xip. Vous pouvez enregistrer les données en ROM ou en RAM.

Vous pouvez installer n'importe quel programme créé pour votre appareil tant qu'il reste suffisamment de mémoire. L'endroit le plus facile pour trouver les logiciels adaptés à votre appareil est le site Web de Microsoft® Windows Mobile™ 2003 Deuxième Édition : www.microsoft.com/windowsmobile.

Ajout de programmes en utilisant Microsoft® ActiveSync®

Avant d'installer des logiciels sur votre appareil, vous devez installer les logiciels adéquats sur votre ordinateur. Pour plus d'informations, reportez-vous à la section Utiliser le programme Microsoft® ActiveSync® à la page 55.

- 1 Déterminez votre type d'appareil et de processeur afin de savoir quelle version de logiciel installer :
 - a Tapez sur le bouton **Démarrer**, puis sur **Paramètres**.
 - b Sous l'onglet **Système**, tapez sur **À propos de**.
 - c Sous l'onglet **Version**, consultez et notez les informations sur le processeur.
- 2 Téléchargez le logiciel sur votre ordinateur (ou insérez le CD ou la disquette contenant le logiciel dans votre ordinateur). Vous verrez peut-être un fichier *.xip, *.exe ou *.zip, un fichier **Setup.exe** ou plusieurs versions de fichiers pour différents types d'appareils et de processeurs. Prenez soin de sélectionner le programme conçu pour Pocket PC et pour le type de processeur de votre appareil.

- 3 Lisez toutes les instructions d'installation, les fichiers Lisez-moi ou la documentation fournie avec le programme. De nombreux programmes fournissent des instructions d'installation spéciales.
- 4 Connectez votre appareil à votre ordinateur.
- 5 Double-cliquez sur le fichier *.exe.

S'il s'agit d'un fichier d'installation, l'Assistant Installation se lance. Suivez les instructions à l'écran. Une fois le logiciel installé sur votre ordinateur, le programme d'installation transfère automatiquement le logiciel sur votre appareil.

Si le fichier n'est pas un fichier d'installation, vous recevez un message d'erreur déclarant que le programme est valide mais qu'il convient à un autre type d'ordinateur. Vous devrez déplacer ce fichier vers votre appareil. Si vous ne trouvez pas d'instructions d'installation du programme dans le fichier Lisez-moi ou la documentation, utilisez ActiveSync Explore pour copier le fichier de programme vers le dossier **Fichiers programme** de votre appareil. Pour des informations supplémentaires sur la copie des fichiers à l'aide de ActiveSync, consultez l'Aide ActiveSync de votre ordinateur.

Pour ouvrir un programme une fois l'installation terminée, tapez sur le bouton **Démarrer**, puis sur **Programmes** et enfin sur l'icône de programme.

Téléchargement de programmes depuis Internet

- 1 Déterminez votre type d'appareil et de processeur afin de savoir quelle version de logiciel installer :
 - a Tapez sur le bouton **Démarrer**, puis sur **Paramètres**.
 - b Sous l'onglet **Système**, tapez sur **À propos de**.
 - c Sous l'onglet **Version**, consultez et notez les informations sur le processeur.
- 2 À l'aide de Pocket Internet Explorer, téléchargez le programme sur votre appareil. Vous verrez peut-être un fichier *.xip, *.exe ou *.zip unique, un fichier **Setup.exe** ou plusieurs versions de fichiers pour

différents types d'appareils et de processeurs. Prenez soin de sélectionner le programme conçu pour Pocket PC et pour le type de processeur de votre appareil.

- 3 Lisez toutes les instructions d'installation, les fichiers Lisez-moi ou la documentation fournie avec le programme. De nombreux programmes fournissent des instructions d'installation spéciales.
- 4 Tapez sur le fichier, comme par exemple un fichier *.xip ou *.exe. L'Assistant Installation se lance. Suivez les instructions à l'écran.

Ajout d'un programme au menu Démarrer

- 1 Tapez sur le bouton **Démarrer**, puis sur **Paramètres**.
- 2 Tapez sur **Menus**, sur l'onglet **Menu Démarrer**, puis sur la case à cocher correspondant au programme.

Si le programme n'est pas répertorié, vous pouvez utiliser l'Explorateur de fichiers pour déplacer le programme vers le dossier **Menu Démarrer** ou utiliser ActiveSync sur l'ordinateur pour créer un raccourci vers le programme et placer le raccourci dans le dossier **Menu Démarrer**.

Utilisation de l'Explorateur de fichiers sur l'appareil

- 1 Tapez sur **Démarrer**, **Programmes** et **Explorateur de fichiers**.
- 2 Localisez le programme. Tapez sur la liste de dossiers (par défaut, appelée **Mes documents**), puis sur **Mon Pocket PC** pour afficher la liste de tous les dossiers de l'appareil.
- 3 Tapez et maintenez le stylet sur le nom du programme, puis tapez sur **Couper** dans le menu contextuel.
- 4 Ouvrez le dossier **Menu Démarrer** situé dans le dossier Windows®.
- 5 Tapez et maintenez le stylet sur une zone vide de la fenêtre, puis tapez sur **Coller** dans le menu contextuel.

Le programme apparaît maintenant dans le menu **Démarrer**. Pour des informations supplémentaires sur l'utilisation de l'Explorateur de fichiers, reportez-vous à la section «Recherche et organisation d'informations» à la page 41.

Utilisation de ActiveSync sur l'ordinateur

Utilisez l'Explorateur sur ActiveSync pour explorer les fichiers de votre appareil et déterminer l'emplacement du programme. Cliquez avec le bouton droit sur le programme, puis cliquez sur **Créer un raccourci**. Déplacez le raccourci vers le dossier **Menu Démarrer** du dossier Windows. Le raccourci apparaît maintenant dans le menu **Démarrer**. Pour des informations supplémentaires, consultez l'Aide ActiveSync sur l'ordinateur.

Message d'erreur lors de l'installation du logiciel

Lors de l'installation du logiciel sur votre appareil, il se peut que vous voyiez apparaître le message d'erreur suivant :

The program you have installed may not display properly because it was designed for a previous version of Microsoft® Windows Mobile™ software. (Le programme que vous avez installé ne s'affiche pas correctement car il a été conçu pour une version précédente du logiciel Microsoft® Windows Mobile™.)

Pour corriger cette erreur :

- 1 Tapez sur **ok** pour continuer à installer le programme.
- 2 Lancez le programme en mode Portrait. Reportez-vous à la section «Modifier l'affichage de votre appareil» à la page 75.



REMARQUE : La plupart des programmes fonctionnent avec le système d'exploitation Windows Mobile 2003 Deuxième Édition lorsqu'ils sont utilisés en mode Portrait. Dell ne peut garantir le bon fonctionnement d'un programme qui n'a pas été conçu pour Windows Mobile 2003 Deuxième Édition.



REMARQUE : Le Dell Axim X50 est équipé du système d'exploitation Windows Mobile 2003 Deuxième Édition. La plupart des logiciels disponibles actuellement sont conçus pour les versions précédentes de Windows Mobile. Si vous avez besoin d'une assistance technique avec le logiciel que vous tentez d'installer, contactez l'éditeur du logiciel. Dell ne prend pas en charge les produits électroniques et accessoires tiers.

Pour plus d'informations sur la politique de Support technique de Dell™ pour l'Électronique et les Accessoires, consultez la base de connaissances Dell, article RA1062902 sur le site support.dell.com.

Modifier l'affichage de votre appareil

Pour passer du mode Paysage au mode Portrait :

- 1 Tapez sur le bouton **Démarrer**, puis sur **Paramètres**.
- 2 Dans la fenêtre **Paramètres**, tapez sur l'onglet **Système**, puis sur **Écran**.
- 3 Dans la fenêtre **Écran**, tapez **Portrait** pour sélectionner le mode Portrait.
- 4 Tapez sur **ok** et fermez la fenêtre.



REMARQUE : Pour passer du mode Portrait au mode Paysage, suivez ces étapes dans l'ordre inverse.

Avertissement sur la sécurité du téléchargement de fichier

Le message d'avertissement suivant apparaît lorsque vous tentez d'installer des programmes de logiciel sur votre système Dell exécutant le Service Pack 2 (SP2) de Microsoft® Window® XP.

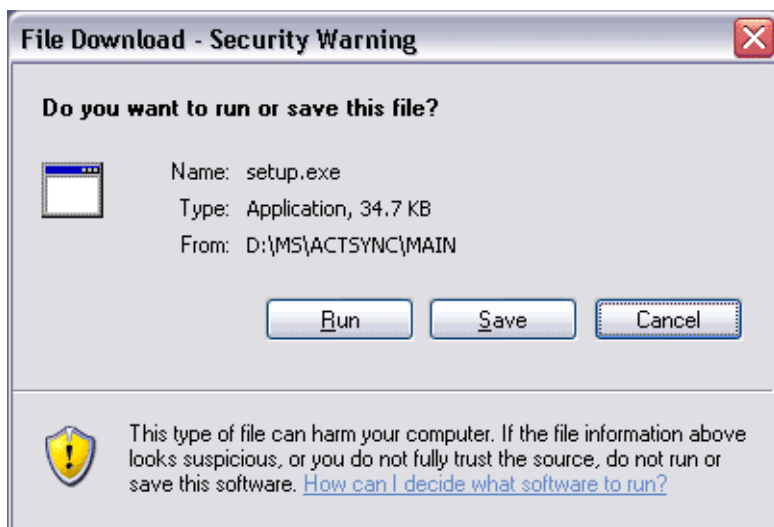

Par mesure de sécurité, l'avertissement sur la sécurité du téléchargement de fichier s'affiche à chaque fois que vous tentez d'installer un programme de logiciel sur votre système. Cet avertissement se produit sans prendre en considération le nom du fabricant du logiciel que vous souhaitez installer.



REMARQUE : Cet avertissement n'indique en aucun cas un problème avec votre système Dell.

Suppression de programmes

- 1 Tapez sur le bouton **Démarrer**, puis sur **Paramètres**.
- 2 Tapez sur l'onglet **Système**, puis sur **Suppression de programmes**.

Si le programme n'apparaît pas dans la liste des programmes installés, utilisez l'Explorateur de fichiers de votre appareil pour le trouver.

- 3 Tapez sur le nom du programme sans relâcher et tapez sur **Supprimer** dans le menu contextuel.

Utilisation de programmes compagnons

Les programmes compagnons incluent Microsoft Pocket Word, Microsoft Pocket Excel, Microsoft Money, Windows Media Player pour Pocket PC et Microsoft Reader.

Pour basculer vers un programme compagnon sur votre appareil, tapez sur le bouton **Démarrer**, puis sur **Programmes** et enfin sur le nom du programme.

Microsoft[®] Pocket Word

Pocket Word fonctionne avec Microsoft Word sur votre ordinateur pour fournir un accès aisé à des copies de vos documents. Vous pouvez créer de nouveaux documents sur votre appareil ou copier des documents depuis votre ordinateur vers votre appareil. En synchronisant les documents entre votre ordinateur et votre appareil, vous aurez sur tous les deux le contenu le plus à jour.

Pocket Word permet de créer des documents comme des lettres, des notes de réunion ou des rapports de voyage. Pour créer un nouveau fichier :

- 1 Tapez sur le bouton **Démarrer**→ **Programmes**→ **Pocket Word**.
- 2 Tapez sur **Nouveau**.

Un document vierge apparaît. Vous pouvez aussi sélectionner un modèle dans la boîte de dialogue **Options**, il apparaît alors avec le texte et le formatage déjà définis.



Vous ne pouvez ouvrir qu'un document à la fois. Si vous tentez d'en ouvrir un deuxième, il vous sera demandé d'enregistrer le premier. Vous pouvez créer, enregistrer ou modifier un document sous plusieurs formats, y compris Word (.doc), Pocket Word (.psw), Rich Text Format (.rtf) et texte brut (.txt).

Pocket Word conserve une liste des fichiers stockés sur votre appareil. Tapez sur un fichier de la liste pour l'ouvrir. Pour supprimer, copier ou envoyer des fichiers, tapez et maintenez le stylet sur un fichier de la liste. Sélectionnez ensuite l'action appropriée dans le menu contextuel.

Vous pouvez entrer des informations dans Pocket Word de quatre façons : frappe, écriture, dessin ou enregistrement. Ces modes sont indiqués dans le menu **Affichage**. Chaque mode a sa propre barre d'outils, que vous pouvez afficher ou masquer en tapant sur l'icône **Afficher/Masquer la barre d'outils** de la barre de commandes.

Pour modifier la valeur d'agrandissement, tapez sur **Afficher**, puis sur **Zoom** et sélectionnez le pourcentage voulu. Un pourcentage plus élevé facilitera l'entrée de texte, un pourcentage plus bas donnera un meilleur aperçu d'ensemble du document.

Si vous ouvrez un document Word créé sur un ordinateur, sélectionnez **Retour à la ligne sur fenêtre** dans le menu **Affichage** pour voir tout le document.

Pocket Excel

En conjonction avec Microsoft Excel sur votre ordinateur, Pocket Excel fournit un accès aisé à des copies de vos documents. Vous pouvez créer de nouveaux classeurs sur votre appareil ou copier des classeurs depuis votre ordinateur vers votre appareil. En synchronisant les classeurs entre votre ordinateur et votre appareil, vous aurez sur tous les deux le contenu le plus à jour.

Pocket Excel permet de créer des classeurs, comme des notes de frais ou des relevés kilométriques. Pour créer un nouveau fichier :

- 1 Tapez sur le bouton **Démarrer** → **Programmes** → **Pocket Excel**.
- 2 Tapez sur **Nouveau**.

Un document vierge apparaît. Vous pouvez aussi sélectionner un modèle dans la boîte de dialogue **Options**, il apparaît alors avec le texte et le formatage déjà définis.

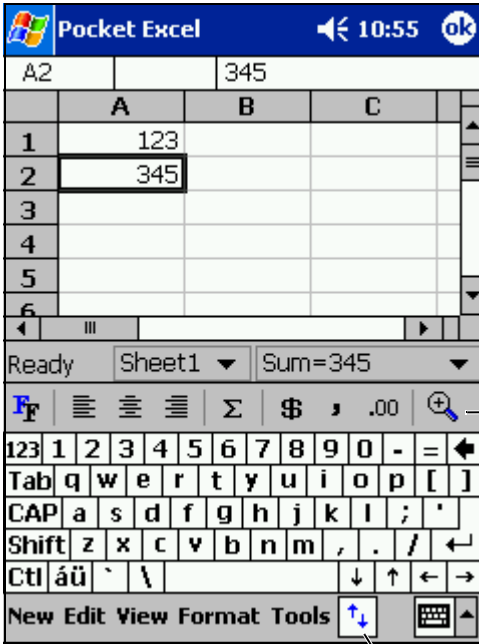

barre d'outils
de formatage

afficher/masquer la barre
d'outils de formatage

Vous ne pouvez ouvrir qu'un classeur à la fois. Si vous tentez d'en ouvrir un deuxième, il vous sera demandé d'enregistrer le premier. Vous pouvez créer, enregistrer ou modifier un classeur sous différents formats, y compris Pocket Excel (.pxl) et Excel (.xls).

Pocket Excel conserve une liste des fichiers stockés sur votre appareil. Tapez sur un fichier de la liste pour l'ouvrir. Pour supprimer, copier ou envoyer des fichiers, tapez et maintenez le stylet sur un fichier de la liste. Sélectionnez ensuite l'action appropriée dans le menu contextuel.

Pocket Excel propose des outils de calcul génériques, comme des formules, des fonctions et des fonctionnalités de tri et de filtrage. Pour afficher la barre d'outils, tapez sur **Afficher**, puis sur **Barre d'outils**.

Si votre classeur contient des informations sensibles, vous pouvez le protéger avec un mot de passe. Pour définir le mot de passe, ouvrez le classeur, tapez sur **Modifier**, puis sur **Mot de passe**. Chaque fois que vous ouvrez le classeur, vous devrez entrer le mot de passe, donc choisissez-en un facile à retenir pour vous mais difficile à deviner pour les autres.

Astuces d'utilisation de Pocket Excel

Pour travailler sur de grandes feuilles dans Pocket Excel, utilisez les astuces suivantes :

- Tapez sur **Afficher**, puis sur **Plein écran** pour afficher le maximum possible de feuilles. Pour quitter le mode Plein écran, tapez sur **Restaurer**.
- Affichez et masquez certains éléments de la fenêtre. Tapez sur **Afficher**, puis sur les éléments que vous souhaitez afficher ou masquer.
- Figez des volets d'une feuille de calcul. Sélectionnez d'abord la cellule dont vous souhaitez figer les volets. Tapez sur **Afficher**, puis sur **Figer les volets**. Par exemple, si vous figez le haut et la gauche d'une feuille de calculs, les titres des colonnes et des lignes restent visibles quand vous parcourez la feuille.
- Fractionnez des volets pour afficher différentes zones d'une grande feuille de calcul. Tapez sur **Afficher**, puis sur **Fractionner**. Déplacez la barre de fractionnement à l'endroit de votre choix. Pour supprimer le fractionnement, tapez sur **Afficher**, puis sur **Supprimer le fractionnement**.
- Affichez et masquez des lignes et des colonnes. Pour masquer une ligne ou une colonne, sélectionnez une de ses cellules. Tapez sur **Format**, sur **Ligne ou colonne**, puis sur **Masquer**. Pour afficher une colonne ou une ligne masquée, tapez sur **Outils**, sur **Atteindre**, puis entrez une référence qui fait partie de la ligne ou de la colonne. Tapez sur **Format**, sur **Ligne ou Colonne**, puis sur **Afficher**.

Pour obtenir davantage d'informations sur l'utilisation de Pocket Excel, tapez sur le bouton **Démarrer**, puis sur **Aide**.

MSN Messenger

Le programme de messagerie instantanée MSN Messenger vous permet de :

- Voir qui est en ligne.
- Envoyer et recevoir des messages instantanés.
- Avoir des conversations par messages instantanés avec des groupes de contacts.

Pour utiliser MSN Messenger, vous devez avoir un compte Microsoft Passport ou un compte de messagerie Microsoft Exchange. Vous devez aussi avoir un Passport. Si vous avez un compte Hotmail ou MSN, vous avez déjà un Passport. Une fois que vous avez obtenu un compte Microsoft Passport ou Microsoft Exchange, vous êtes prêt à configurer votre compte.



REMARQUE : Ouvrez un compte Microsoft Passport à l'adresse www.passport.com. Obtenez une adresse électronique Microsoft Hotmail gratuite sur le site www.hotmail.com.

Pour ouvrir MSN Messenger, tapez sur le bouton **Démarrer**→ **Programmes**→ **MSN Messenger**.

Installation

Pour pouvoir vous connecter, vous devez entrer des informations de compte Passport ou Exchange.

Pour configurer un compte et vous inscrire :

- 1 Tapez sur le bouton **Démarrer**→ **Programmes**→ **MSN Messenger**.
- 2 Tapez sur le bouton **Outils**, puis sur **Options**.
- 3 Sous l'onglet **Comptes**, indiquez vos informations de compte Passport ou Exchange.
- 4 Pour ouvrir une session, tapez sur l'écran d'ouverture de session et entrez votre adresse électronique et votre mot de passe.

Contacts

La fenêtre MSN Messenger affiche tous vos contacts Messenger, répartis en deux catégories, **En ligne** et **Hors ligne**. Lorsque vous êtes connecté, cette vue vous permet de converser, envoyer un e-mail, empêcher votre contact de converser avec vous ou supprimer des contacts de votre liste depuis le menu contextuel.



REMARQUE : Si vous utilisez déjà MSN Messenger sur votre ordinateur, vos contacts apparaîtront sur votre appareil sans que vous ayez besoin de les ajouter.

Pour voir les autres en ligne sans être vu, tapez sur **Outils**→ **Mon état**→ **Apparaître hors ligne**.

Si vous bloquez un contact, vous apparaîtrez hors ligne mais vous resterez sur la liste du contact bloqué. Pour débloquer un contact, tapez et maintenez le stylet sur le contact, puis tapez sur **Débloquer** sur le menu contextuel.

Pour converser avec les contacts

- Tapez sur un nom de contact pour ouvrir une fenêtre de conversation. Entrez votre message dans la zone de texte située au bas de l'écran ou tapez sur **Mon texte** pour entrer un message prédéfini, puis sur **Envoyer**.
- Pour inviter d'autres contacts à une conversation à plusieurs, tapez sur **Outils**, sur **Inviter**, puis sur le contact que vous souhaitez inviter.
- Pour revenir à la fenêtre principale sans fermer la conversation, tapez sur l'icône **Contacts**. Pour revenir à la fenêtre de conversation, tapez sur **Conversations** et sélectionnez la personne avec qui vous discutez.
- Pour savoir si le contact avec qui vous conversez répond, cherchez son message sous la zone de saisie de texte.

Pour obtenir davantage d'informations sur l'utilisation de MSN Messenger, tapez sur le bouton **Démarrer**, puis sur **Aide**.

Microsoft Windows Media[®] Player pour Pocket PC

Windows Media Player pour Pocket PC vous permet de lire des fichiers audio et vidéo stockés sur votre appareil ou sur un réseau. Pour ouvrir Media Player pour Pocket PC, tapez sur le bouton **Démarrer**→ **Programmes**→ **Windows Media**.

Sur votre ordinateur, Windows Media Player vous permet de copier des fichiers audio et vidéo vers votre Pocket PC. Vous pouvez lire des fichiers Windows Media et MP3 sur votre Pocket PC.

Pour des informations supplémentaires sur l'utilisation de Windows Media Player pour Pocket PC, tapez sur le bouton **Démarrer**, puis sur **Aide**.

Utilisation de Microsoft® Pocket Internet Explorer

Pocket Internet Explorer permet d'afficher des pages Web ou WAP :

- Pendant la synchronisation avec votre ordinateur, téléchargez vos liens favoris et les favoris mobiles stockés dans le sous-dossier **Favoris de l'appareil mobile** vers Internet Explorer sur votre ordinateur.
- Connectez-vous à un FAI ou à un réseau et parcourez le Web. Pour des informations supplémentaires sur la connexion à Internet, reportez-vous à la section «Établir une connexion» à la page 91.

Lorsque l'appareil est connecté à un FAI ou un réseau, vous pouvez aussi télécharger des fichiers et des programmes depuis Internet ou l'intranet.

Pour passer à Pocket Internet Explorer, tapez sur le bouton **Démarrer**, puis sur **Internet Explorer**.

Favoris mobiles

Si vous utilisez Microsoft Internet Explorer 5.0 ou version ultérieure sur votre ordinateur, vous pouvez télécharger vos favoris vers votre appareil. La synchronisation des favoris mobiles télécharge du contenu Web sur votre appareil afin que vous puissiez afficher des pages quand vous êtes déconnecté de votre FAI ou de votre ordinateur. Pour créer rapidement des favoris d'appareil mobile, utilisez le plug-in Internet Explorer installé avec Microsoft ActiveSync®.

Pour créer un favori mobile sur votre ordinateur et le télécharger sur votre appareil :

- 1 Sur votre ordinateur, ouvrez Internet Explorer et cliquez sur **Outils**→ **Créer favori mobile**.
- 2 Pour changer le nom du lien, entrez le nouveau nom dans la zone **Nom**.
- 3 Spécifiez un horaire de mise à jour en regard de **Mettre à jour** (facultatif).
- 4 Cliquez sur **OK**.

Internet Explorer télécharge sur votre ordinateur la version la plus récente de la page.

- 5 Dans Internet Explorer sur l'ordinateur, cliquez avec le bouton droit sur le favori mobile puis sur **Propriétés**.
- 6 Sous l'onglet **Télécharger**, indiquez le nombre de niveaux que vous souhaitez télécharger. Pour économiser la mémoire de l'appareil, ne choisissez qu'un niveau.
- 7 Synchronisez votre appareil et l'ordinateur.
Les favoris mobiles qui sont stockés dans le dossier **Favoris de l'appareil mobile** de Internet Explorer sont téléchargés sur votre appareil.

Si vous n'avez pas spécifié d'heure de mise à jour à l'étape 3, vous devrez manuellement télécharger le contenu pour que les informations soient mises à jour sur votre ordinateur et sur votre appareil. Sur votre ordinateur, ouvrez Internet Explorer et cliquez sur **Outils** puis sur **Synchroniser**. La date de la colonne **Dernière mise à jour** correspond à la dernière fois qu'un contenu a été téléchargé sur l'ordinateur. Si nécessaire, vous pouvez télécharger manuellement du contenu.



REMARQUE : Vous pouvez ajouter une icône à la barre d'outils d'Internet Explorer pour créer des favoris mobiles. Dans Internet Explorer sur votre ordinateur, cliquez sur **Affichage** → **Barres d'outils**, puis sur **Personnaliser**.

Conserver la mémoire

Les favoris mobiles utilisent de la mémoire sur votre appareil. Pour minimiser la quantité de mémoire utilisée :

- Utilisez les paramètres **Favoris** des options ActiveSync pour désactiver le téléchargement des images et des sons, ou empêcher certains favoris mobiles d'être téléchargés sur l'appareil. Pour des informations supplémentaires, consultez l'Aide ActiveSync sur l'ordinateur.
- Limitez le nombre de pages liées téléchargées. Dans Internet Explorer sur l'ordinateur, cliquez avec le bouton droit sur le favori mobile que vous souhaitez changer puis sur **Propriétés**. Sous l'onglet **Télécharger**, spécifiez 0 ou 1 pour le nombre de pages liées que vous souhaitez télécharger.

Dossier des favoris mobiles

Seuls les éléments stockés dans le sous-dossier **Favoris de l'appareil mobile** (dans le dossier **Favoris**) de Internet Explorer sur votre ordinateur sont synchronisés avec votre appareil. Le dossier a été créé automatiquement lors de l'installation de ActiveSync.

Liens favoris

Durant la synchronisation, la liste des favoris dans le dossier **Favoris de l'appareil mobile** de votre ordinateur est synchronisée avec Pocket Internet Explorer sur votre appareil. L'ordinateur et l'appareil sont mis à jour avec les changements apportés aux listes à chaque synchronisation. Sauf si vous sélectionnez le lien favori en tant que favori mobile, seul le lien est téléchargé sur votre appareil et vous devrez vous connecter au réseau ou à votre FAI pour afficher le contenu. Pour des informations supplémentaires sur la synchronisation, consultez l'Aide ActiveSync sur votre ordinateur.

Utilisation des canaux AvantGo

AvantGo est un service interactif gratuit qui vous donne accès à du contenu personnalisé et à des milliers de sites Web populaires. Vous vous abonnez aux canaux AvantGo directement depuis votre appareil. Synchronisez ensuite votre appareil et votre ordinateur, ou connectez-vous à Internet pour télécharger le contenu. Pour des informations supplémentaires, consultez le site AvantGo.

Pour vous inscrire à AvantGo :

- 1 Dans les options ActiveSync de votre ordinateur, activez la synchronisation pour le type d'informations **AvantGo**.
- 2 Dans Pocket Internet Explorer sur votre appareil, tapez sur **Favoris** pour afficher votre liste de favoris.
- 3 Tapez sur le lien **AvantGo Channels** (canaux AvantGo).
- 4 Tapez sur **Activer**.
- 5 Suivez les instructions à l'écran.

Pour terminer la configuration d'AvantGo, vous aurez besoin de synchroniser votre appareil avec votre ordinateur, puis de taper sur **My Channels** (Mes canaux).

Une fois la synchronisation terminée, tapez sur le lien **AvantGo Channels** (Canaux AvantGo) dans votre liste de favoris pour voir quelques-uns des canaux les plus populaires. Pour ajouter ou supprimer des canaux, tapez sur le lien **Add or Remove** (Ajouter ou supprimer).

Parcourir les favoris mobiles et le Web

Vous pouvez utiliser Pocket Internet Explorer pour parcourir vos favoris mobiles et les canaux que vous avez téléchargés sur votre appareil, sans vous connecter à Internet. Vous pouvez aussi vous connecter à Internet par votre FAI ou une connexion réseau et naviguer sur le Web.

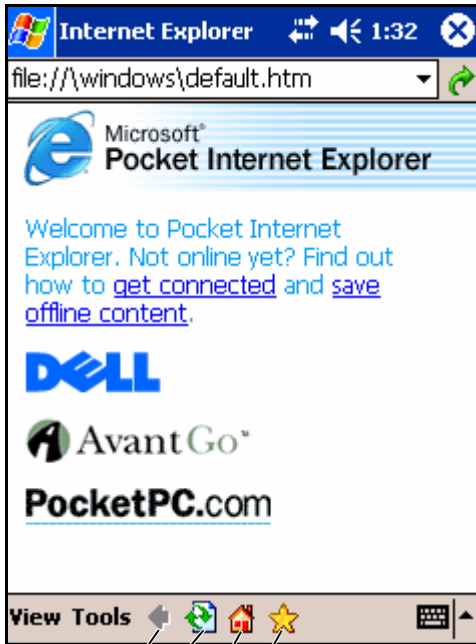

- icône de retour
- icône d'actualisation
- icône d'accueil
- icône de favoris

Pour afficher les favoris mobiles et les canaux :

- 1 Tapez sur l'icône de favoris pour en afficher la liste.
- 2 Tapez sur la page que vous souhaitez afficher.

La page téléchargée la dernière fois que vous avez effectué une synchronisation avec votre ordinateur apparaît. Si la page n'est pas sur votre appareil, le favori est grisé. Pour afficher la page, vous devez à nouveau vous synchroniser avec l'ordinateur pour la télécharger sur votre appareil ou vous connecter à Internet.

Pour naviguer sur Internet, configurez une connexion à votre FAI ou à votre réseau d'entreprise à l'aide de **Connexions** comme le décrit la section «Établir une connexion» à la page 91.



REMARQUE : Pour ajouter un lien favori, allez sur la page que vous souhaitez ajouter, tapez sur la page et restez dessus, puis tapez sur **Ajouter aux Favoris**.

Pour vous connecter et parcourir l'Internet :

- Tapez sur l'icône de favoris, puis sur celui que vous souhaitez afficher.
- Tapez sur **Afficher**, puis sur **Barre d'adresse**. Sur la barre d'adresse qui apparaît en haut de l'écran, entrez l'adresse Web que vous souhaitez consulter et tapez sur **Go/OK**. Tapez sur la flèche pour sélectionner les adresses entrées auparavant.

Établir une connexion

Vous pouvez vous servir de votre appareil pour échanger des informations avec d'autres systèmes mobiles ou un ordinateur, un réseau ou Internet. Utilisez une des options de connexion suivantes :

- Utilisez le port infrarouge (IR) de votre appareil pour envoyer et recevoir des fichiers entre deux appareils. Pour des informations supplémentaires, reportez-vous à la section «Utilisation de l'infrarouge».
- Connectez-vous à votre FAI (fournisseur d'accès Internet). Une fois connecté, vous pouvez envoyer ou recevoir des messages électroniques à l'aide de Messaging et afficher des pages Web ou WAP via Microsoft® Pocket Internet Explorer. Les logiciels de communication permettant de créer une connexion FAI sont déjà installés sur votre appareil. Votre fournisseur d'accès vous fournit les logiciels dont vous avez besoin pour installer d'autres services, comme les services de télécopie ou de télémessagerie.
- Connectez-vous au réseau dans la société ou l'organisation où vous travaillez. Une fois connecté, vous pouvez envoyer ou recevoir des messages électroniques à l'aide de Messaging, afficher des pages Web ou WAP via Pocket Internet Explorer et effectuer des synchronisations avec votre ordinateur.
- Connectez-vous à votre ordinateur pour une synchronisation à distance. Une fois connecté, vous pouvez synchroniser des informations comme celles de votre Pocket Outlook. Reportez-vous à l'Aide Microsoft ActiveSync® sur votre ordinateur ou à l'Aide sur les connexions de votre appareil pour des informations supplémentaires.

Utilisation de l'infrarouge

Avec l'infrarouge, vous pouvez envoyer et recevoir des informations entre deux appareils, comme des contacts et des rendez-vous.

Pour envoyer des informations :

- 1 Passez au programme à partir duquel vous avez créé l'élément à envoyer et localisez l'élément dans la liste.

- 2 Aligned les capteurs infrarouge de façon à ce qu'il n'y ait pas d'obstacle et qu'ils soient proches.
- 3 Tapez sur l'élément et maintenez-le sélectionné, puis tapez sur **Envoyer xxxx** dans le menu contextuel où xxxx représente l'élément à envoyer.

Vous pouvez également envoyer des éléments (à l'exclusion de dossiers) depuis l'explorateur de fichiers. Tapez sur l'élément que vous souhaitez envoyer et maintenez-le sélectionné, puis tapez sur **Envoyer un fichier** dans le menu contextuel.

Utilisation de la technologie sans fil Bluetooth®

Pour configurer un appareil doté de la technologie sans fil Bluetooth dans un environnement Pocket PC :

- 1 Dans le coin inférieur droit de l'écran **Aujourd'hui**, tapez sur l'icône représentant la technologie Bluetooth .
- 2 Dans le menu contextuel, sélectionnez **Gestionnaire Bluetooth**.
- 3 Pour établir une connexion via la technologie sans fil Bluetooth, tapez sur **Nouveau**.
- 4 Tapez sur **Explorer un appareil Bluetooth**.
- 5 Tapez sur l'appareil doté de la technologie Bluetooth auquel vous souhaitez vous connecter.
- 6 Tapez sur le service que vous souhaitez utiliser pour créer la connexion.
- 7 Tapez sur **Terminer** pour créer la connexion.
- 8 Tapez sur la connexion créée sous **Mes Raccourcis**, puis sur **Connecter**.
- 9 Si l'appareil auquel vous tentez de vous connecter exige une clé (Passkey), entrez la clé et tapez sur **OK**.



REMARQUE : Il vous faut obtenir la clé de l'appareil Bluetooth.

Une connexion active via la technologie Bluetooth est créée et prête à l'utilisation.



REMARQUE : Pour plus d'informations sur l'utilisation de la technologie sans fil Bluetooth, tapez sur le bouton **Démarrer** → **Aide** → **Bluetooth** pour accéder à l'Aide Microsoft concernant votre appareil.

Utilisation de Wi-Fi (802.11b)

Pour configurer le réseau sans fil dans un environnement PocketPC :

- 1 Appuyez sur le bouton sans fil pour activer la capacité sans fil de votre appareil.
- 2 Tapez sur le bouton **Démarrer**→ **Paramètres**→ onglet **Connexions**.
- 3 Pour ajouter, modifier ou supprimer un profil, tapez sur **Cartes de réseau**.



REMARQUE : Si le fait de taper sur l'icône **Cartes de réseau** n'ouvre pas l'écran **Configurer les réseaux sans fil**, activez la liaison sans fil en appuyant sur le bouton **marche/arrêt** via la technologie **WLAN/Bluetooth** de votre appareil.

- 4 Dans l'écran **Configurer les réseaux sans fil**, sélectionnez l'un des noms de réseau disponibles.



REMARQUE : Si le nom du réseau n'est pas répertorié, vous devez ajouter un profil de configuration pour chaque environnement de réseau sans fil dans lequel vous souhaitez utiliser votre station client sans fil (mobile). Si vous prévoyez de l'utiliser dans plusieurs environnements de réseau qui exigent différents paramètres de configuration, définissez des profils dédiés pour chaque environnement. Par exemple, vous pouvez créer un profil de configuration pour le siège de votre entreprise, une filiale et votre propre bureau dans l'entreprise ou chez vous.

- a Si aucun nom de réseau n'est répertorié, tapez sur **Ajouter nouveaux paramètres...** et entrez le nom du réseau. Sélectionnez le mode de connexion **Internet** ou **Travail** dans le menu déroulant. Si vous souhaitez configurer une connexion peer-to-peer, cochez la case **This is a device-to-device (ad-hoc) connection**.
- b Tapez sur l'onglet **Clé de réseau** pour régler les configurations. Pour désactiver le cryptage, tapez sur le menu déroulant **Authentification** et choisissez **Ouvert**. À présent, sélectionnez **Désactivé** dans le menu déroulant **Cryptage des données**.
- Si vous utilisez l'**authentification réseau (mode partagé)**, tapez sur le menu déroulant **Authentification**, sélectionnez **Partagé**, puis sélectionnez la méthode de cryptage dans le menu déroulant **Cryptage des données**.

- Si vous avez activé le cryptage et si la clé vous est fournie automatiquement, la case **The key is provided for me automatically**, lorsqu'elle est décochée, vous permet d'entrer vous-même la clé de cryptage. Vous pouvez entrer la clé soit en caractères alphanumériques soit en caractères hexadécimaux. Respectez la distinction entre les majuscules et les minuscules lorsque vous entrez la valeur de la clé de cryptage. Consultez votre administrateur de réseau local ou la documentation du routeur sans fil pour savoir le type de caractères requis.

Si vous utilisez l'option IEEE 802.1x, vous devrez préalablement obtenir un certificat par l'intermédiaire d'un réseau sans fil non 802.1x connecté à un serveur de certificats. Sélectionnez ou configurez un tel réseau depuis la liste.

Création d'une connexion modem

- 1 Installez une carte modem et les adaptateurs nécessaires pour brancher un modem externe à votre appareil via le port série.
- 2 Obtenez les informations suivantes auprès de votre FAI :
 - numéro de téléphone d'accès au serveur commuté du FAI
 - nom d'utilisateur et mot de passe
 - paramètres TCP/IP

Certains FAI ajoutent des informations devant le nom d'utilisateur, par exemple *MSN/nom d'utilisateur*.

- 3 Tapez sur le bouton **Démarrer** → **Paramètres** → onglet **Connexions** → **Connexions**.
- 4 Sous **Mon FAI** ou **Mon réseau au travail**, tapez sur **Ajouter nouvelle connexion modem**.
- 5 Entrez un nom de connexion, comme **Connexion FAI**, par exemple.
- 6 Dans la liste **Sélectionner un modem**, sélectionnez votre type de modem et tapez sur **Suivant**.

Si votre type de modem n'apparaît pas, réinsérez la carte modem. Si vous utilisez un modem externe connecté à votre appareil à l'aide d'un câble, sélectionnez **Compatible Hayes sur COM 1**.

- 7 Entrez le numéro de téléphone d'accès, puis tapez sur **Suivant**.
- 8 Entrez votre nom d'utilisateur, mot de passe et le cas échéant votre domaine.



REMARQUE : Normalement, vous ne devez pas changer les paramètres sous **Avancé**. La plupart des FAI utilisent maintenant une adresse attribuée de façon dynamique.

- 9 Si le FAI auquel vous êtes connecté n'utilise pas d'adresse attribuée de manière dynamique, tapez sur **Avancé**, puis sur l'onglet **TCP/IP** et entrez l'adresse.
- 10 Tapez sur **Suivant**.
- 11 Sélectionnez les autres options appropriées et tapez sur **Terminer**.

Lorsque vous ouvrez Messaging, Pocket Internet Explorer ou MSN Messenger, votre appareil se connecte automatiquement. Une fois connecté, vous pouvez :

- Envoyer et recevoir des messages électroniques à l'aide de Messaging. Avant de pouvoir utiliser Messaging, vous devez fournir les informations dont Messaging a besoin pour communiquer avec le serveur de messagerie. Pour obtenir de plus amples informations, reportez-vous à la section «Connexion directe à un serveur de messagerie électronique» à la page 98.
- Consulter des pages Web et WAP à l'aide de Pocket Internet Explorer. Pour de plus amples informations, reportez-vous à la section «Utilisation de Microsoft® Pocket Internet Explorer» à la page 85.
- Envoyer et recevoir des messages instantanés avec MSN Messenger. Pour de plus amples informations, reportez-vous à la section «MSN Messenger» à la page 82.

Création d'une connexion Ethernet

- 1 Contactez votre administrateur de réseau pour obtenir un nom d'utilisateur, un mot de passe et un nom de domaine.
- 2 Installez le pilote de la carte réseau, si nécessaire. Pour plus d'informations, reportez-vous à la documentation fournie avec la carte réseau.

- 3 La fenêtre Network Settings (Paramètres réseau) apparaît automatiquement la première fois que vous insérez la carte réseau pour que vous puissiez configurer la carte réseau. Pour modifier les paramètres ultérieurement, tapez sur le bouton **Démarrer** → **Paramètres** → onglet **Connexions** → **Connexions**.
- 4 Si vous devez saisir des informations spécifiques au serveur, tapez sur l'adaptateur approprié, puis sur **Propriétés**. Il se peut que vous deviez entrer les paramètres du serveur proxy ou de la connexion VPN. Pour plus d'informations, consultez votre administrateur de réseau.
 **REMARQUE** : La plupart des réseaux utilisent le protocole DHCP, de sorte que vous n'avez pas besoin de modifier les paramètres de connexion, sauf indication contraire de votre administrateur de réseau.
- 5 Si nécessaire, branchez la carte réseau au réseau via un câble de réseau. Pour plus d'informations, reportez-vous à la documentation fournie avec la carte réseau.

Création d'une connexion VPN

- 1 Tapez sur le bouton **Démarrer** → **Paramètres** → onglet **Connexions** → **Connexions**.
- 2 Tapez sur **Ajouter une nouvelle connexion à un serveur VPN**.
- 3 Entrez un nom pour cette connexion, par exemple, le nom de votre société.
- 4 Dans le champ **Nom d'hôte/IP**, entrez le nom du serveur VPN ou son adresse IP.
- 5 En fonction du type d'authentification que vous souhaitez utiliser avec votre appareil, tapez sur **IPSec** ou **PPTP** à côté de **Type VPN**.
Si vous n'êtes pas sûr de l'option à choisir, contactez votre administrateur de réseau.
- 6 Tapez sur **Suivant** et entrez votre nom d'utilisateur, votre mot de passe et si nécessaire, le nom de domaine.
- 7 Installez le pilote de la carte réseau, si nécessaire. Pour plus d'informations, reportez-vous à la documentation fournie avec la carte réseau.
- 8 Insérez la carte réseau dans votre appareil.

- Si un réseau avec un SSID de diffusion est détecté, l'icône de réseau sans fil  et la bulle **Nouveau réseau détecté** apparaissent dans la barre de navigation. Passez à l'étape 9.
- Si aucun réseau avec SSID de diffusion n'est détecté, passez à l'étape 10.

9 Tapez sur **Internet**.



REMARQUE : Si plusieurs réseaux sont détectés, tapez sur celui auquel vous souhaitez vous connecter, puis sur **Internet** et **Connecter**.

10 Tapez sur le bouton **Démarrer** → **Paramètres** → onglet **Connexions** → **Connexions**.

11 Tapez sur l'icône **Ethernet sans fil**.

12 Sous l'onglet **Sans fil**, tapez sur **Nouveaux paramètres**.

13 Entrez le SSID en regard de **Nom du réseau** et tapez sur **Internet**.

14 Tapez sur l'onglet **Authentification** pour activer ou désactiver les paramètres WEP, selon votre type de réseau.

15 Tapez sur **OK**.

16 Tapez sur l'icône de connexion  qui apparaît dans la barre de navigation.

17 Tapez sur le nom de votre connexion VPN pour l'activer.

Mettre fin à une connexion

Pour vous déconnecter :

- Lorsque vous êtes connecté à distance ou via le VPN, tapez sur l'icône de connexion  dans la barre de navigation et tapez sur **Terminer**.
- Lorsque vous êtes connecté par câble ou station d'accueil, détachez votre appareil du câble ou de la station d'accueil.
- Lorsque vous êtes connecté par infrarouge, éloignez l'appareil de l'ordinateur.
- Lorsque vous êtes connecté par carte réseau (Ethernet), retirez la carte de votre appareil.

Connexion directe à un serveur de messagerie électronique

Vous pouvez configurer une connexion à un serveur de messagerie pour pouvoir envoyer et recevoir des messages électroniques via un modem ou une connexion réseau et Messaging sur votre appareil.



REMARQUE : Le FAI ou réseau doit utiliser un serveur de messagerie POP3 ou IMAP4 et une passerelle SMTP.

Vous pouvez utiliser plusieurs services de messagerie pour recevoir vos messages. Pour chacun deux, vous devez d'abord configurer le service de messagerie et lui donner un nom. Si vous utilisez le même service pour vous connecter à différentes boîtes aux lettres, configurez chaque connexion de boîte aux lettres et donnez-leur un nom.

Pour configurer un service de messagerie :

- 1 Dans **Messaging** sur votre appareil, tapez sur **Comptes**, puis sur **Nouveau compte**.
- 2 Suivez les indications de l'Assistant Configuration de la messagerie.

Pour plus d'informations, tapez sur le bouton **Démarrer**, puis sur **Aide**.

Pour vous connecter à votre serveur de messagerie, tapez sur **Compte**, puis sur **Connecter**. Pour plus d'informations sur l'utilisation du programme Messaging, reportez-vous à la section «Messaging» à la page 64.

Obtenir de l'aide sur la connexion

Pour des informations supplémentaires sur la façon de se connecter, consultez les ressources suivantes :

- «Messaging» à la page 64.
- Aide en ligne sur l'appareil. Tapez sur le bouton **Démarrer**, puis sur **Aide**. Tapez sur **Messaging** ou **Connexions**.
- Aide ActiveSync sur votre ordinateur. Dans ActiveSync, cliquez sur **Aide**, puis sur **Aide Microsoft ActiveSync**.
- Pour des informations de dépannage, reportez-vous à www.microsoft.com/windowsmobile.

Annexe

Caractéristiques

Informations système	
Processeur	Processeur Intel® XScale™ PXA270 jusqu'à 624 MHz
Mémoire	
RAM	SDRAM 64 Mo
ROM	Mémoire morte 64 Mo ou 128 Mo Intel® StrataFlash™
Système d'exploitation	Microsoft® Windows Mobile™ 2003 Deuxième Édition
Écran	
Type	Écran tactile, translectif QVGA, VGA TFT Couleur, 16 bits
Taille	3,5 pouces (QVGA) 3,7 pouces (VGA)
Résolution	240 x 320 à 65 536 couleurs (QVGA) 480 x 640 à 65 536 couleurs (VGA)
Luminosité LCD	QVGA : 100 nits VGA : 80 nits
Commandes et voyants	
Navigation	Bouton de navigation à 5 directions
Boutons :	Quatre boutons de programmes : Calendrier, Contacts, Messaging, Accueil

Commandes et voyants (Suite)

Voyants :	Sous tension/hors tension
	Bouton act./désact. pour WLAN et la technologie sans fil Bluetooth®
	Bouton d'enregistrement de la voix
	Bouton de réinitialisation
	Bouton de verrouillage
	Synchronisation/communication
	Notification d'événement
État de la charge	

Logements d'extension

Carte mémoire Secure Digital	Un logement de carte mémoire Secure Digital (3,3 v) Prend en charge une carte SDIO 1 et 4 bits
Carte CompactFlash	Un logement de carte CompactFlash Type II (3,3 v)

Ports et connecteurs

Infrarouge	V1.2 standard (115 Kb/s)
Connecteur de station d'accueil/synchronisation	Connecteur à 36 broches
Audio	Connecteur casque stéréo et connecteur microphone mono

Dimensions

Dimensions :	
Longueur	119,0 mm (4,69 pouces)
Largeur	73,0 mm (2,87 pouces)
Hauteur	16,9 mm (0,67 pouce)

Dimensions (Suite)

Poids	Écran QVGA 165 g (0,36 livre) avec batterie standard Écran VGA 175 g (0,38 livre) avec batterie standard REMARQUE : Le poids décrit inclut l'appareil, sans carte CompactFlash ni carte mémoire Secure Digital.
-------	--

Audio

Contrôleur audio	Carte son WM8750L
Conversion stéréo	Stéréo 16 bits ; échantillonnage à 8, 11,025, 22,05, 44,1 KHz
Enregistrement	Enregistrement et lecture en duplex intégral
Microphone/haut-parleur	Intégré
Casque	Connecteur stéréo

Connectivité sans fil

WLAN (802.11b)	
Interface hôte	CF
Réseau standard	IEEE 802.11b
Taux de transfert des données	1 Mb/s, 2 Mb/s, 5,5 Mb/s, 11 Mb/s
Modulation	CCK (11 Mb/s, 5,5 Mb/s) ; DQPSK (2 Mb/s) ; DBSPK (1 Mb/s)
Architecture du réseau	Infrastructure et ad-hoc
Fréquences de fonctionnement	2,4–2,497 GHz
Canaux de fonctionnement	1–11 (Amérique du Nord) ; 1–13 (Europe et Japon)
Alimentation de sortie RF	13,0 dBm maximum
Portée	Intérieur — jusqu'à 10 m (120 pieds) à 5 Mb/s et 75 m à 0,5 Mb/s

Connectivité sans fil (Suite)

Utilitaire client	Profil d'emplacement automatique, relevé de terrain, diagnostics, état courant de la liaison, ping
Prise en charge logicielle	Compatible Wi-Fi
Voyants	Vert (état WLAN) Bleu (état technologie sans fil Bluetooth)
Commutateur	Marche/arrêt manuels de radio (bouton matériel et commutateur logiciel) respectant les restrictions aériennes
Technologie sans fil Bluetooth	Fonctionnement sur bande ISM 2,4 GHz ; compatible Bluetooth 1.2 ; inclut un gestionnaire Bluetooth avec technologie sans fil ; appareil de classe II ; alimentation fournie 4 dBm maxi. ; fonctionnement à 3,3 V ; interface UART

Alimentation électrique

Type de batterie :

Principale	Batterie rechargeable amovible 1100 mAh au lithium-ion (standard) Batterie rechargeable amovible 2200 mAh au lithium-ion (en option)
De secours	Cellule bouton en hydrure de nickel métallique rechargeable 20 mAh

Adaptateur secteur :

Tension d'alimentation	100–240 VCA
Fréquence	50–60 Hz
Consommation de courant	0,4 A
Tension de sortie	5,4 VCC
Courant de sortie	2,41 A

Environnement

Plage de températures :

En fonctionnement	0° à 40° C (32° à 104° F)
En stockage	-20° à 60° C (-4° à 140° F)

Gradient thermique :

En fonctionnement	15° C (59° F) par heure au maximum
En stockage	20° C (68° F) par heure au maximum

Humidité relative (maximale) :

En fonctionnement	De 10 à 90 % sans condensation
En stockage	De 5 à 95 % sans condensation

Altitude (maximale) :

En fonctionnement	De 0 à 3048 m (de 0 à 10 000 pieds)
En stockage	De 0 à 12 190 m (de 0 à 40 000 pieds)

Chocs maximaux (mesurés avec une demi-impulsion sinusoïdale de 2 ms) :

En fonctionnement	200 G
En stockage	400 G

Vibration maximale (avec un spectre de vibration aléatoire simulant l'environnement utilisateur) :

En fonctionnement	2,6 GRMS
En stockage	3,41 GRMS

Contrat de licence pour les logiciels Dell™

Le présent document est un contrat légal entre vous, l'utilisateur et Dell Products, L.P («Dell»). Ce contrat couvre tous les logiciels distribués avec le produit Dell, pour lesquels il n'existe aucun contrat de licence distinct entre vous et le fabricant ou propriétaire du logiciel (collectivement dénommés le «Logiciel»). Ce contrat ne s'applique pas à la vente du Logiciel ou de toute autre propriété intellectuelle. Tous les droits sur les titres et la propriété intellectuelle concernant le Logiciel appartiennent au fabricant ou au propriétaire du Logiciel. Tous les droits non expressément accordés dans le cadre de ce contrat sont réservés par le fabricant ou le propriétaire du Logiciel. Le fait d'ouvrir ou de desceller le(s) coffret(s) du Logiciel, d'installer ou de télécharger le Logiciel, ou d'utiliser le Logiciel qui a été préchargé ou incorporé dans votre produit, témoigne que vous acceptez d'être lié par les termes de ce contrat. Si vous n'acceptez pas ces termes, retournez sans délai tous les composants du Logiciel (disques, documents imprimés et emballage) et supprimez tout le Logiciel préchargé ou incorporé.

Vous avez le droit d'utiliser une seule copie du Logiciel sur un seul produit à la fois. Si vous disposez de plusieurs licences du Logiciel, vous pouvez utiliser à tout moment autant de copies que vous avez de licences. Le terme «Utiliser» fait référence au chargement du Logiciel dans la mémoire temporaire ou permanente du matériel. L'installation sur un serveur de réseau à des fins de distribution à d'autres produits ne constitue pas une «utilisation», à moins que vous ne déteniez une licence distincte pour chaque produit auquel le logiciel sera distribué (et uniquement dans ce cas). Il vous incombe de vous assurer que le nombre de personnes utilisant le Logiciel installé sur un serveur de réseau n'excède pas le nombre de licences en votre possession. Si le nombre d'utilisateurs du Logiciel installé sur un serveur de réseau excède le nombre de licences, avant même de permettre à des utilisateurs démunis de licence d'utiliser le Logiciel, vous devez acheter assez de licences supplémentaires pour que le nombre de licences soit égal au nombre d'utilisateurs. Si vous êtes un client commercial de Dell ou d'une filiale de Dell, par la présente vous accordez à Dell ou à un agent sélectionné par Dell le droit d'effectuer un audit de votre utilisation du Logiciel au cours des heures de bureau régulières, vous acceptez de coopérer avec Dell au cours d'un tel audit et vous vous engagez à fournir à Dell tous les documents raisonnablement associés à votre utilisation du Logiciel. L'audit sera limité à la vérification du respect des termes de ce contrat.

Le Logiciel est protégé par les lois sur le copyright en vigueur aux États-Unis et par des traités internationaux. Vous avez le droit de créer une copie du Logiciel uniquement à des fins de sauvegarde ou d'archivage ou de le transférer sur un seul disque dur, à condition que vous ne conserviez la copie d'origine qu'à des fins de sauvegarde ou d'archivage. Vous n'avez pas le droit de louer ou de donner en location (leasing) le Logiciel ou de copier le matériel imprimé qui accompagne le Logiciel mais vous avez le droit de transférer de façon permanente le Logiciel et tous les éléments qui l'accompagnent dans le cadre d'une vente ou d'un transfert du produit Dell si vous ne conservez aucune copie et que le bénéficiaire s'engage à respecter les termes du présent contrat. Tout transfert doit inclure la mise à jour la plus récente et toutes les versions précédentes. Il est interdit de décompiler ou désassembler le Logiciel ou de procéder à une rétroconception de celui-ci. Si le paquet fourni avec votre produit contient des disques 3,5 et/ou 5,25 po, vous ne pouvez utiliser que les disques appropriés à votre produit. Vous ne pouvez pas utiliser les disques sur un autre produit ou réseau, ni les prêter, les louer, les transférer ou les donner en concession à un autre utilisateur autrement que dans le cadre autorisé par le présent accord.

Garantie limitée

Dell garantit que, dans le cadre d'une utilisation normale, les disques du Logiciel seront sans défaut ni vice de fabrication pendant quatre-vingt-dix (90) jours à dater de la réception de ceux-ci. Cette garantie n'est valable que pour vous et n'est pas transférable. Toute garantie implicite est limitée à une période de quatre-vingt-dix (90) jours à dater de la réception du Logiciel. Certaines juridictions ne reconnaissent pas de restrictions de durée des garanties implicites ; cette restriction peut donc ne pas s'appliquer à vous. La responsabilité totale de Dell et de ses fournisseurs, et votre seul remède, est limitée au (a) remboursement du prix payé pour le Logiciel ou au (b) remplacement de tout disque non conforme à cette garantie, disque que vous aurez retourné à Dell accompagné d'un numéro d'autorisation, à vos frais et à vos propres risques. Cette garantie limitée ne couvre pas les dommages dus à un accident, un abus, une mauvaise utilisation, une manipulation ou une modification incorrecte effectuée par une personne autre qu'un représentant de Dell. Les disques de remplacement sont couverts par la garantie pour la période restante de la garantie d'origine ou pendant trente (30) jours.

Dell ne garantit PAS que les fonctions du Logiciel répondront à vos attentes ni que le fonctionnement du Logiciel sera ininterrompu ou sans erreur. Vous assumez la responsabilité pour avoir choisi le Logiciel afin de parvenir aux résultats souhaités ainsi que la responsabilité pour l'utilisation et les résultats obtenus du Logiciel.

AGISSANT POUR SON COMPTE ET POUR CELUI DE SES FOURNISSEURS, DELL REJETTE TOUTE AUTRE GARANTIE OU CONDITION EXPRESSE OU IMPLICITE, INCLUANT SANS RESTRICTION LES GARANTIES ET CONDITIONS IMPLICITES DE QUALITÉ MARCHANDE OU D'ADAPTABILITÉ À UN USAGE PARTICULIER, S'APPLIQUANT AU LOGICIEL ET À TOUS LES DOCUMENTS IMPRIMÉS L'ACCOMPAGNANT. Cette garantie limitée vous donne des droits spécifiques ; vous pouvez également avoir d'autres droits, qui varient d'une juridiction à une autre.

DELL OU SES FOURNISSEURS NE SERONT EN AUCUN CAS RESPONSABLES DES DOMMAGES QUELS QU'ILS SOIENT (NOTAMMENT, MAIS SANS AUCUNE LIMITATION, DES DOMMAGES CONSISTANT EN UNE PERTE DE BÉNÉFICES, UNE INTERRUPTION DES AFFAIRES, UNE PERTE D'INFORMATIONS OU TOUTE PERTE DE FONDS) ENTRAÎNÉS PAR L'UTILISATION OU L'IMPOSSIBILITÉ D'UTILISATION DU LOGICIEL, MÊME SI DELL A ÉTÉ AVERTIE DE LA POSSIBILITÉ DE TELS DOMMAGES. Certains ressorts n'autorisent pas l'exclusion ou la limitation des dommages accidentels ou induits ; l'exclusion ou la limitation qui précède peut donc ne pas s'appliquer à vous.

Droits limités du Gouvernement des États-Unis

Le logiciel et la documentation sont des «commercial items (articles commerciaux)» selon la définition de ce terme qui figure dans la section 48 C.F.R. 2.101, composés de «commercial computer software (logiciel informatique commercial)» et de «commercial computer software documentation (documentation informatique commerciale)» selon la définition de ces termes qui figure dans la section 48 C.F.R. 12.212. En conformité avec les sections 48 C.F.R. 12.212 et 48 C.F.R. 227.7202-1 à 227.7202-4, tous les utilisateurs finals du Gouvernement des États-Unis acquièrent le logiciel et la documentation uniquement avec les droits définis dans ces documents. Le contractant/fabricant est Dell Products, L.P., One Dell Way, Round Rock, Texas 78682.

Généralités

Cette licence restera valide tant qu'elle ne sera pas annulée. Elle sera annulée si les conditions définies ci-dessus se concrétisent ou si vous ne respectez pas n'importe lequel de ses termes. Au cas où elle serait annulée, vous vous engagez à détruire le Logiciel et tous les éléments qui l'accompagnent, ainsi que toutes les copies du Logiciel et de ses composants. Ce contrat est régi par les lois de l'état du Texas. Chaque disposition de ce contrat est autonome. S'il s'avérait qu'une disposition était impossible à appliquer, les provisions, termes ou conditions restantes de ce contrat resteraient en vigueur. Ce contrat lie les successeurs et personnes assignées. Dell et vous vous engagez à renoncer, tant que la loi le permet, à tout droit à un procès par jury, concernant le Logiciel ou ce contrat. Cette clause n'étant pas valide dans certaines juridictions, elle peut ne pas s'appliquer à vous. Vous reconnaissez que vous avez lu ce contrat, que vous le comprenez, que vous vous engagez à être lié par ses termes et que le présent document constitue l'intégralité du contrat exclusif entre vous et Dell concernant le Logiciel.

Règlementations

Une interférence électromagnétique (EMI, Electromagnetic Interference) est un signal ou une émission, véhiculé(e) dans l'espace libre ou par des conducteurs électriques ou de signaux, qui peut mettre en danger le fonctionnement d'une radionavigation ou autre service de sécurité ou sérieusement dégrader, obstruer ou interrompre à maintes reprises un service de communications radio autorisé. Les services de communications radio incluent, de manière non limitative, les services de radiodiffusion commerciale AM/FM, la télévision, les services de téléphonie cellulaire, la radiodétection, le contrôle de la circulation aérienne, les récepteurs de radio messagerie et les systèmes GSM. Ces services autorisés, ainsi que les éléments rayonnants parasites involontaires, tels que les dispositifs numériques, y compris les ordinateurs, contribuent à l'environnement électromagnétique.

La compatibilité électromagnétique est la capacité des éléments d'un équipement électronique à interagir correctement dans l'environnement électronique. Bien que cet ordinateur ait été conçu dans le respect de cette compatibilité et soit conforme aux seuils fixés en matière d'interférences électromagnétiques par l'organisme de réglementation, aucune garantie n'est offerte concernant les interférences susceptibles de se produire sur une installation particulière. Si l'équipement crée effectivement des interférences avec des services de communications radio (ce qui peut être déterminé en l'éteignant et en l'allumant), l'utilisateur est encouragé à essayer de corriger ce phénomène en prenant l'une ou l'ensemble des mesures suivantes :

- Changer l'orientation de l'antenne de réception.
- Repositionner l'ordinateur en fonction du récepteur.
- Éloigner l'ordinateur du récepteur.
- Brancher l'ordinateur sur une autre prise pour faire en sorte que l'ordinateur et le récepteur se trouvent sur différents circuits de dérivation.

Si nécessaire, consultez un membre de l'équipe du support technique de Dell ou un technicien radio/télévision expérimenté pour des suggestions supplémentaires.

Les ordinateurs Dell™ sont conçus, testés et classés pour l'environnement électromagnétique dans lequel il est prévu de les utiliser. Ces classifications font généralement référence aux définitions harmonisées suivantes :

- La classe A est généralement destinée aux environnements professionnels ou industriels.
- La classe B est généralement destinée aux environnements résidentiels.

Les équipements informatiques, y compris les périphériques, cartes d'extension, imprimantes, périphériques d'entrée/sortie (E/S), moniteurs, etc., qui sont intégrés ou connectés à l'ordinateur doivent appartenir à la même classification d'environnement électromagnétique que l'ordinateur.

Avis concernant les câbles de transmission blindés : Utilisez uniquement des câbles blindés pour la connexion de périphériques à tout périphérique Dell, et ce afin de réduire le risque d'interférences avec des services de communications radio. Utilisez des câbles blindés afin de vous assurer de conserver la classification Compatibilité électromagnétique (EMC) adaptée à l'environnement donné. Dell propose un câble pour les imprimantes utilisant le port parallèle. Si vous le souhaitez, vous pouvez commander un câble sur le site Web de Dell à l'adresse accessories.us.dell.com/sna/category.asp?category_id=4117.

La plupart des ordinateurs Dell sont conçus pour les environnements de classe B. Cependant, l'inclusion de certaines options peut provoquer le passage de certaines configurations à la classe A. Pour déterminer la classe s'appliquant à votre ordinateur ou périphérique, consultez ci-dessous les sections propres à chaque organisme de réglementation. Chaque section propose, de façon spécifique aux pays ou zones géographiques, des informations EMC/EMI ou relatives à la sécurité des produits.

Réglementation IC (Canada uniquement)

La plupart des ordinateurs Dell (et autres appareils Dell) sont classés dans la classe B des appareils numériques par IC (Industry Canada) selon la norme n° 3 relative à l'équipement provoquant des perturbations (ICES-003). Pour déterminer la classification (classe A ou B) applicable à votre ordinateur (ou aux autres appareils numériques Dell), examinez toutes les étiquettes d'homologation situées en dessous, sur le côté ou sur le panneau arrière de l'ordinateur (ou autre appareil numérique). Une indication sous la forme «IC Class A ICES-003» ou «IC Class B ICES-003» se trouve sur l'une de ces étiquettes. Notez que la réglementation d'Industry Canada précise que tout changement ou modification non expressément approuvé par Dell peut annuler vos droits d'utilisation de cet équipement.

This Class B (or Class A, if so indicated on the registration label) digital apparatus meets the requirements of the Canadian Interference-Causing Equipment Regulations.

Cet appareil numérique de Classe B (ou Classe A, si ainsi indiqué sur l'étiquette d'enregistrement) respecte toutes les exigences du Règlement sur le Matériel Brouilleur du Canada.

Réglementation CE (Union européenne)

Le marquage avec le symbole **CE** indique que cet ordinateur Dell est conforme aux normes EMC (Compatibilité électromagnétique) et aux normes sur la basse tension de l'Union européenne. Un tel symbole indique que ce système Dell est conforme aux normes techniques suivantes :

- EN 55022 — "Information Technology Equipment — Radio Disturbance Characteristics — Limits and Methods of Measurement." («Équipements de technologie de l'information — Caractéristiques d'interférences radio — Limites et méthodes des mesures».)
- EN 55024 — "Information technology equipment - Immunity characteristics - Limits and methods of measurement." («Équipements de technologie de l'information - Caractéristiques d'immunité - Limites et méthodes de mesure».)
- EN 61000-3-2 — "Electromagnetic compatibility (EMC) - Part 3: Limits Section 2: Limits for harmonic current emissions (Equipment input current up to and including 16 A per phase)." («Compatibilité électromagnétique (EMC), alinéa 3 : Limites, section 2 : Limites pour les émissions de courant harmonique [Courant d'entrée d'équipement allant jusqu'à 16 A par phase]».)
- EN 61000-3-3 — "Electromagnetic compatibility (EMC) - Alinéa 3 : Limits Section 3 : Limitation of Voltage Fluctuations and Flicker in Low-Voltage Supply Systems for Equipment With Rated Current Up to and Including 16 A." («Compatibilité électromagnétique (EMC), alinéa 3 : Limites, section 3 : Limitation des fluctuations de tension et du scintillement dans les systèmes d'alimentation basse tension applicable aux équipements dotés d'un courant nominal allant jusqu'à 16 A».)
- EN 60950 — "Safety of Information Technology Equipment." («Protection des équipements de technologie de l'information».)

REMARQUE : Les conditions requises pour les émissions conformément à la norme EN 55022 établissent deux classifications :

- La classe A concerne les zones commerciales normales.
- La classe B concerne les environnements résidentiels.

Cet appareil Dell est classé pour une utilisation dans un environnement résidentiel (classe B).

Une «Déclaration de Conformité» relative aux standards et directives précédents a été rédigée et est enregistrée à Dell Products Europe BV, Limerick, Irlande.

Avis de marque CE (Union européenne)

This equipment complies with the essential requirements of the European Union Directive 1999/5/EC.

Toto zařizení splňuje základní požadavky směrnice 1999/5/EC.

Dette udstyr opfylder de Væsentlige krav i EU's direktiv 1999/5/EC om Radio- og teleterminaludstyr.

Deze apparatuur voldoet aan de noodzakelijke vereisten van EU-richtlijn betreffende radioapparatuur en telecommunicatie-eindapparatuur 1999/5/EC.

Käesolev seade vastab olulistele Euroopa Liidu Direktiivi 1999/5/EC nõudmistele.

Tämä laite vastaa EU:n radio- ja telepäätelaitedirektiivin (EU R&TTE Directive 1999/5/EC) vaatimuksia.

Cet équipement est conforme aux principales caractéristiques définies dans la Directive européenne RTTE 1999/5/CE.

Die Geräte erfüllen die grundlegenden Anforderungen der RTTE-Richtlinie (1999/5/EG).

Ο εξοπλισμός αυτός πληροί τις βασικές απαιτήσεις της κοινοτικής οδηγίας EU R&TTE 1999/5/ΕΚ.

A készülék megfelel az Európai Unió 1999/5/EC direktívája alapvető követelményeinek.

Questa apparecchiatura è conforme ai requisiti essenziali della Direttiva Europea R&TTE 1999/5/CE.

Šī ierīce atbilst nepieciešamajām Eiropas Savienības Direktīva prasībām 1999/5/EC.

Šis prietaisas atitinka būtiskus Eiropos Sąjungos direktyvos 1999/5/EC reikalavimus.

Dan it-taġmir jikkonforma mar-rekwiżiti essenzjali tad-Direttiva ta' l-Unjoni Ewropea 1999/5/KE.

Dette utstyret er i overensstemmelse med hovedkravene i R&TTE-direktivet (1999/5/EC) fra EU.

To urządzenie spełnia podstawowe wymagania dyrektywy Unii Europejskiej 1999/5/EC.

Este equipamento cumpre os requisitos essenciais da Directiva 1999/5/CE do Parlamento Europeu e do Conselho (Directiva RTT).

Toto zariadenie spĺňa základné požiadavky Direktívy Európskej únie č. 1999/5/EC.

Ta oprema je skladna z bistvenimi zahtevami direktive EU 1999/5/EC.

Este equipo cumple los requisitos principales de la Directiva 1999/5/CE de la UE, "Equipos de Terminales de Radio y Telecomunicaciones".

Utrustningen uppfyller kraven för EU-direktivet 1999/5/EC om ansluten teleutrustning och ömsesidigt erkännande av utrustningens överensstämmelse (R&TTE).

Informations sur les réglementations

L'appareil Dell™ Axim™ X50 doit être utilisé dans le plus strict respect des instructions du fabricant figurant dans la documentation de l'utilisateur livrée avec le produit. Veuillez vous reporter aux codes d'homologation radio spécifiques au pays d'utilisation. Dell Inc. n'est pas responsable de toute interférence radio ou télévision causée par des modifications non autorisées de l'appareil ou la substitution ou le raccordement de câbles et équipement autres que ceux spécifiés par Dell Inc. Il incombe à l'utilisateur de remédier aux problèmes d'interférence entraînés par de telles modifications, substitutions ou raccordements. Dell Inc. et ses revendeurs ou distributeurs agréés ne sont pas responsables de tout dommage ou infraction aux réglementations gouvernementales qui pourrait survenir du fait de la non application de ces directives.

Europe—Déclaration de Conformité Union Européenne

EN 301 489 v1.4.1 (Décembre 2001), EN 301 489 v1.2.1 (Décembre 2001), EN 300 328 v1.4.1 (Août 2002), EN60950 (Janvier 2000)



Anglais	Hereby, Dell Inc. declares that this HC03U/HCO3UL is in compliance with the essential requirements and other relevant provisions of Directive 1999/5/EC.
Finois	Dell Inc. vakuuttaa täten että HC03U/HCO3UL tyyppinen laite on direktiivin 1999/5/EY oleellisten vaatimusten ja sitä koskevien direktiivin muiden ehtojen mukainen.
Néerlandais	Hierbij verklaart Dell Inc. dat het toestel HC03U/HCO3UL in overeenstemming is met de essentiële eisen en de andere relevante bepalingen van richtlijn 1999/5/EG Bij deze verklaart Dell Inc. dat deze HC03U/HCO3UL voldoet aan de essentiële eisen en aan de overige relevante bepalingen van Richtlijn 1999/5/EC.
Français	Par la présente Dell Inc. déclare que l'appareil HC03U/HCO3UL est conforme aux exigences essentielles et aux autres dispositions pertinentes de la directive 1999/5/CE Par la présente, Dell Inc. déclare que cet appareil HC03U/HCO3UL est conforme aux exigences essentielles et aux autres dispositions de la directive 1999/5/CE qui lui sont applicables

Suédois	Härmed intygar Dell Inc. att denna HC03U/HCO3UL står i överensstämmelse med de väsentliga egenskapskrav och övriga relevanta bestämmelser som framgår av direktiv 1999/5/EG.
Danois	Undertegnede Dell Inc. erklærer herved, at følgende udstyr HC03U/HCO3UL overholder de væsentlige krav og øvrige relevante krav i direktiv 1999/5/EF
Allemand	Hiermit erklärt Dell Inc., dass sich <i>dieser/diese/dieses</i> HC03U/HCO3UL in Übereinstimmung mit den grundlegenden Anforderungen und den anderen relevanten Vorschriften der Richtlinie 1999/5/EG befindet". (BMW i) Hiermit erklärt Dell Inc. die Übereinstimmung des Gerätes HC03U/HCO3UL mit den grundlegenden Anforderungen und den anderen relevanten Festlegungen der Richtlinie 1999/5/EG. (Wien)
Grec	ΜΕ ΤΗΝ ΠΑΡΟΥΣΑ Dell Inc. ΔΗΛΩΝΕΙ ΟΤΙ HC03U/HCO3UL ΣΥΜΜΟΡΦΩΝΕΤΑΙ ΠΡΟΣ ΤΙΣ ΟΥΣΙΩΔΕΙΣ ΑΠΑΙΤΗΣΕΙΣ ΚΑΙ ΤΙΣ ΛΟΙΠΕΣ ΣΧΕΤΙΚΕΣ ΔΙΑΤΑΞΕΙΣ ΤΗΣ ΟΔΗΓΙΑΣ 1999/5/ΕΚ
Italien	Con la presente Dell Inc. dichiara che questo HC03U/HCO3UL è conforme ai requisiti essenziali ed alle altre disposizioni pertinenti stabilite dalla direttiva 1999/5/CE.
Espagnol	Por medio de la presente Dell Inc. declara que el HC03U/HCO3UL cumple con los requisitos esenciales y cualesquiera otras disposiciones aplicables o exigibles de la Directiva 1999/5/CE
Portugais	Dell Inc. declara que este HC03U/HCO3UL está conforme com os requisitos essenciais e outras disposições da Directiva 1999/5/CE.

France

La bande de fréquence de certaines régions de France est restreinte. Au pire, l'alimentation maximale permise est la suivante :

10 mW pour toute la bande 2,4 GHz (2400 MHz–2483,5 MHz)

100 mW pour les fréquences entre 2446,5 MHz et 2483,5 MHz (REMARQUE : Les canaux 10 à 13 inclus fonctionnent dans la bande 2446,6 MHz à 2483,5 MHz)

Il existe très peu de possibilités d'utilisation en plein air : Dans les propriétés privées ou dans la propriété privée d'un officiel, l'utilisation est soumise à une procédure d'autorisation préalable par le Ministère de la Défense, la puissance maximale autorisée étant de 100 mW dans la bande 2446,5–2483,5 MHz. Il est interdit d'utiliser l'appareil en plein air dans les propriétés publiques.

Dans les départements répertoriés ci-dessous, pour toute la bande 2,4 GHz :

La puissance maximale autorisée à l'intérieur est de 100 mW.

La puissance maximale autorisée en plein air est de 10 mW.

Départements dans lesquels l'utilisation de la bande 2400–2483,5 MHz est permise avec EIRP de moins de 100 mW à l'intérieur et de moins de 10 mW en plein air :

01	Ain Orientales	36	Indre	66	Pyrénées
02	Aisne	37	Indre et Loire	67	Bas Rhin
03	Allier	41	Loir et Cher	68	Haut Rhin
05	Hautes Alpes	42	Loire	70	Haute Saône
08	Ardennes	45	Loiret	71	Saône et Loire
09	Ariège	50	Manche	75	Paris
11	Aude	55	Meuse	82	Tarn et Garonne
12	Aveyron	58	Nièvre	84	Vaucluse
16	Charente	59	Nord	88	Vosges
24	Dordogne	60	Oise	89	Yonne
25	Doubs	61	Orne	90	Territoire de Belfort
26	Drôme	63	Puy du Dôme	94	Val de Marne
32	Gers	64	Pyrénées Atlantique		

Ces exigences vont probablement changer dans les mois à venir ; vous pourrez alors utiliser votre carte LAN sans fil dans plus de régions de la France. Veuillez consulter le site ART pour obtenir les dernières informations (www.art-telecom.fr).

REMARQUE : Votre Dell Axim X50 transmet moins de 100 mW mais plus de 10 mW.

Italie Vous devez obtenir une licence pour l'utiliser à l'intérieur. L'utilisation avec des installations en plein air n'est pas autorisée.

E' necessaria la concessione ministeriale anche per l'uso interno. Verificare con i rivenditori la procedura da seguire. L'uso per installazione in esterni non e' permessa.

Canada—Industry Canada (IC)

Cet appareil est conforme à la RSS210 de Industry Canada. L'utilisation de cet appareil est sujette aux deux conditions suivantes :

- Cet appareil ne doit pas créer d'interférences nocives.
- Ce dispositif doit accepter toute interférence susceptible de perturber son fonctionnement.

Norme FCC

47 CFR Alinéa 15, Sous-alinéa C (Section 15.247). Cette version est limitée aux canaux 1 à 11 par le micrologiciel spécifique contrôlé aux États-Unis.

Federal Communications Commission (FCC)

Ce périphérique est conforme au règlement de l'alinéa 15 de la FCC. L'utilisation de cet appareil est sujette aux deux conditions suivantes :

- Cet appareil ne doit pas créer d'interférences nocives.
- Ce dispositif doit accepter toute interférence susceptible de perturber son fonctionnement.

REMARQUE : L'alimentation de sortie émise par le présent appareil Dell Axim X50 est largement inférieure aux seuils d'exposition aux fréquences radio définis par la FCC. Néanmoins, l'appareil Dell Axim X50 doit être utilisé de manière à limiter les contacts avec l'homme en fonctionnement normal. Pour déterminer où se trouve l'antenne dans l'ordinateur, consultez les informations qui figurent sur le site de support général de Dell à l'adresse support.dell.com.

Déclaration d'interférence

Cet équipement a été testé et il est conforme aux limites applicables aux périphériques numériques de classe B, selon l'alinéa 15 de la FCC. Ces limites ont été conçues pour fournir une protection raisonnable contre les interférences nuisibles dans un milieu résidentiel. Cet équipement génère, utilise et peut émettre de l'énergie de fréquence radio. Si l'équipement n'est pas installé et utilisé conformément aux instructions fournies, il peut provoquer des interférences néfastes sur les communications radio. Cependant, la possibilité d'une interférence dans une installation à domicile n'est pas entièrement exclue. Si cet équipement génère des interférences nuisibles à la réception radio ou télévision, ce qui peut être déterminé en éteignant et rallumant l'équipement, l'utilisateur est invité à essayer de remédier aux interférences en appliquant l'une ou plusieurs des mesures suivantes :

- Réorienter ou déplacer l'antenne de réception.
- Augmenter la distance qui sépare l'équipement et le récepteur.
- Connecter l'équipement à une prise située sur un circuit différent de celui auquel le récepteur est connecté.
- Consulter le revendeur ou un technicien radio/TV expérimenté pour obtenir de l'aide.

REMARQUE : Le présent appareil Dell Axim X50 doit être installé et utilisé dans le plus strict respect des instructions du fabricant figurant dans la documentation de l'utilisateur livrée avec le produit. Toute autre installation ou utilisation constituera une infraction aux réglementations de l'alinéa 15 de la FCC.

REMARQUE : Déclaration de la FCC concernant l'exposition aux radiations :

Cet équipement est conforme aux limites d'exposition aux radiations RF définies par la FCC pour les environnements non contrôlés. L'utilisateur final doit respecter les directives d'utilisation pour satisfaire aux exigences relatives à l'exposition aux radiations RF. Cet appareil a été testé et s'est avéré conforme aux normes lorsque la technologie sans fil Bluetooth et WLAN émettent simultanément. Cet appareil ne doit pas être placé à proximité d'une antenne ou d'un autre émetteur et ne doit pas fonctionner en même temps que ce type d'appareil.

Homologations radio

Pour déterminer si vous avez le droit d'utiliser votre appareil réseau sans fil dans un pays particulier, veuillez vérifier si le numéro de type de radio imprimé sur l'étiquette d'identification de votre appareil est répertorié dans la liste d'homologation radio affichée sur le site de support général de Dell à l'adresse support.dell.com.

Contacteur Dell

Pour contacter Dell™ électroniquement, vous pouvez consulter les sites suivants :

- www.dell.com
- support.dell.com (support technique)
- premiersupport.dell.com (support technique pour les établissements d'enseignement et gouvernementaux, le domaine de la santé et les grands comptes comprenant les clients Premier, Platinum et Gold)

Pour obtenir les adresses Web de votre pays, recherchez la section appropriée dans le tableau ci-dessous.

REMARQUE : Les numéros gratuits sont valables dans le pays pour lequel ils sont renseignés.

Si vous devez contacter Dell, utilisez les adresses électroniques, les numéros de téléphone et les indicatifs fournis dans le tableau ci-dessous. Si vous avez besoin d'assistance pour connaître les indicatifs à utiliser, contactez un opérateur local ou international.

Pays (Ville) Indicatifs d'accès international, national et de la ville	Nom de département ou zone de service, site Web et adresse Messagerie électronique	Indicatifs de zone, numéros locaux et numéros verts
Afrique du Sud (Johannesburg)	Site Web : support.euro.dell.com E-mail : dell_za_support@dell.com	
Indicatif international : 09/091	File d'attente Gold Support technique	011 709 7713 011 709 7710
Indicatif national : 27	Service clientèle	011 709 7707
Indicatif de la ville : 11	Ventes Télécopieur	011 709 7700 011 706 0495
	Standard	011 709 7700
Allemagne (Langen)	Site Web : support.euro.dell.com	
Indicatif international : 00	E-mail : tech_support_central_europe@ dell.com	
Indicatif national : 49		
Indicatif de la ville : 6103	Support technique Service clientèle pour le grand public et les PME Service clientèle segment International Service clientèle comptes privilégiés Service clientèle grands comptes Service clientèle comptes publics Standard	06103 766-7200 0180-5-224400 06103 766-9570 06103 766-9420 06103 766-9560 06103 766-9555 06103 766-7000

Pays (Ville) Indicatifs d'accès international, national et de la ville	Nom de département ou zone de service, site Web et adresse Messagerie électronique	Indicatifs de zone, numéros locaux et numéros verts
Amérique Latine	Support technique clients (Austin, Texas, États-Unis)	512 728-4093
	Service clientèle (Austin, Texas, États-Unis)	512 728-3619
	Télécopieur (Support technique et Service clientèle) (Austin, Texas, États-Unis)	512 728-3883
	Ventes (Austin, Texas, États-Unis)	512 728-4397
	Télécopieur pour les ventes (Austin, Texas, États-Unis)	512 728-4600 ou 512 728-3772
Anguilla	Support général	numéro vert : 800-335-0031
Antigua-et-Barbuda	Support général	1-800-805-5924
Antilles Néerlandaises	Support général	001-800-882-1519
Argentine (Buenos Aires)	Site Web : www.dell.com.ar E-mail : us_latin_services@dell.com	
Indicatif international : 00	E-mail pour ordinateurs de bureau et portables :	
Indicatif national : 54	la-techsupport@dell.com	
Indicatif de la ville : 11	E-mail pour les serveurs et EMC : la_enterprise@dell.com Service clientèle	numéro vert : 0-800-444-0730
	Support technique	numéro vert : 0-800-444-0733
	Services de Support technique	numéro vert : 0-800-444-0724
	Ventes	0-810-444-3355
Aruba	Support général	numéro vert : 800-1578

Pays (Ville) Indicatifs d'accès international, national et de la ville	Nom de département ou zone de service, site Web et adresse Messagerie électronique	Indicatifs de zone, numéros locaux et numéros verts
Australie (Sydney) Indicatif international : 0011 Indicatif national : 61 Indicatif de la ville : 2	E-mail (Australie) : au_tech_support@dell.com E-mail (Nouvelle-Zélande) : nz_tech_support@dell.com Grand public et PME Gouvernement et entreprises Division des comptes privilégiés Service clientèle Support technique (portables et ordinateurs de bureau) Support technique (serveurs et stations de travail) Ventes aux grandes entreprises Ventes aux particuliers Télécopieur	1-300-655-533 numéro vert : 1-800-633-559 numéro vert : 1-800-060-889 numéro vert : 1-800-819-339 numéro vert : 1-300-655-533 numéro vert : 1-800-733-314 numéro vert : 1-800-808-385 numéro vert : 1-800-808-312 numéro vert : 1-800-818-341

Pays (Ville) Indicatifs d'accès international, national et de la ville	Nom de département ou zone de service, site Web et adresse Messagerie électronique	Indicatifs de zone, numéros locaux et numéros verts
Autriche (Vienne)	Site Web : support.euro.dell.com	
Indicatif international : 900	E-mail : tech_support_central_europe@dell.com	
Indicatif national : 43		
Indicatif de la ville : 1	Ventes au grand public et aux PME	0820 240 530 00
	Télécopieur pour le grand public et les PME	0820 240 530 49
	Service clientèle pour le grand public et les PME	0820 240 530 14
	Service clientèle Comptes privilégiés/Entreprises	0820 240 530 16
	Support technique pour le grand public et les PME	0820 240 530 14
	Support technique Comptes privilégiés/Entreprises	0660 8779
	Standard	0820 240 530 00
Bahamas	Support général	numéro vert : 1-866-278-6818
Belgique (Bruxelles)	Site Web : support.euro.dell.com	
Indicatif international : 00	E-mail pour les clients francophones : support.euro.dell.com/be/fr/emailldell/	
Indicatif national : 32		
Indicatif de la ville : 2	Support technique	02 481 92 88
	Télécopieur pour Support technique	02 481 92 95
	Service clientèle	02 713 15 65
	Ventes aux grandes entreprises	02 481 91 00
	Télécopieur	02 481 92 99
	Standard	02 481 91 00
Bermudes	Support général	1-800-342-0671
Bolivie	Support général	numéro vert : 800-10-0238

Pays (Ville) Indicatifs d'accès international, national et de la ville	Nom de département ou zone de service, site Web et adresse Messagerie électronique	Indicatifs de zone, numéros locaux et numéros verts
Brésil	Site Web : www.dell.com/br	
Indicatif international : 00	Service clientèle, Support technique	0800 90 3355
Indicatif national : 55	Télécopieur pour Support technique	51 481 5470
Indicatif de la ville : 51	Télécopieur pour Service clientèle	51 481 5480
	Ventes	0800 90 3390
Brunei	Support technique clients (Penang, Malaisie)	604 633 4966
Indicatif national : 673	Service clientèle (Penang, Malaisie)	604 633 4949
	Ventes aux particuliers (Penang, Malaisie)	604 633 4955
Canada (North York, Ontario)	État des commandes en ligne : www.dell.ca/ostatus	
Indicatif international : 011	AutoTech (Support technique automatisé)	numéro vert : 1-800-247-9362
	Service clientèle (grand public et PME)	numéro vert : 1-800-847-4096
	Service clientèle (moyens/grands comptes et administration)	numéro vert : 1-800-326-9463
	Support technique (grand public et PME)	numéro vert : 1-800-847-4096
	Support technique (moyens/grands comptes et administration)	numéro vert : 1-800-387-5757
	Ventes (grand public et PME)	numéro vert : 1-800-387-5752
	Ventes (grands comptes et administration)	numéro vert : 1-800-387-5755
	Vente de pièces et Vente de service étendu	1866 440 3355
Chili (Santiago)	Ventes, Service clientèle, Support technique	numéro vert : 1230-020-4823
Indicatif national : 56		
Indicatif de la ville : 2		

Pays (Ville) Indicatifs d'accès international, national et de la ville	Nom de département ou zone de service, site Web et adresse Messagerie électronique	Indicatifs de zone, numéros locaux et numéros verts
	E-mail du Support technique : cn_support@dell.com E-mail Service clientèle : customer_cn@dell.com Télécopieur pour Support technique Support technique (Dimension™ et Inspiron™) Support technique (OptiPlex™, Latitude™ et Dell Precision™)	818 1350 numéro vert : 800 858 2969 numéro vert : 800858 0950
Chine (Xiamen) Indicatif national : 86 Indicatif de la ville : 592	Site Web du Support technique : support.dell.com.cn E-mail du Support technique : cn_support@dell.com E-mail Service clientèle : customer_cn@dell.com Télécopieur pour Support technique Support technique (Dimension™ et Inspiron™) Support technique (OptiPlex™, Latitude™ et Dell Precision™) Support technique (serveurs et stockage) Support technique (projecteurs, PDA, imprimantes, commutateurs, routeurs, etc.)	818 1350 numéro vert : 800 858 2969 numéro vert : 800858 0950 numéro vert : 800858 0960 numéro vert : 800 858 2920

Pays (Ville) Indicatifs d'accès international, national et de la ville	Nom de département ou zone de service, site Web et adresse Messagerie électronique	Indicatifs de zone, numéros locaux et numéros verts	
Chine (Xiamen) Indicatif national : 86 Indicatif de la ville : 592	Service clientèle	numéro vert : 800 858 2060	
	Télécopieur pour Service clientèle Grand public et PME	592 818 1308 numéro vert : 800 858 2222	
	Division des comptes privilégiés	numéro vert : 800 858 2557	
	Comptes grandes entreprises - GCP	numéro vert : 800 858 2055	
	Comptes clés des grandes entreprises	numéro vert : 800 858 2628	
	Comptes grandes entreprises - Nord	numéro vert : 800 858 2999	
	Comptes grandes entreprises Administration et enseignement - Nord	numéro vert : 800 858 2955	
	Comptes grandes entreprises - Est	numéro vert : 800 858 2020	
	Comptes grandes entreprises Administration et enseignement - Est	numéro vert : 800 858 2669	
	Queue Team (file d'attente) Comptes grandes entreprises	numéro vert : 800 858 2572	
	Comptes grandes entreprises - Sud	numéro vert : 800 858 2355	
	Comptes grandes entreprises - Ouest	numéro vert : 800 858 2811	
	Comptes grandes entreprises, Pièces détachées	numéro vert : 800 858 2621	
	Colombie	Support général	980-9-15-3978

Pays (Ville) Indicatifs d'accès international, national et de la ville	Nom de département ou zone de service, site Web et adresse Messagerie électronique	Indicatifs de zone, numéros locaux et numéros verts
Corée (Séoul) Indicatif international : 001 Indicatif national : 82 Indicatif de la ville : 2	Support technique	numéro vert : 080-200-3800
	Ventes	numéro vert : 080-200-3600
	Service clientèle (Penang, Malaisie)	604 633 4949
	Télécopieur	2194-6202
	Standard	2194-6000
	Support technique (Électronique et Accessoires)	numéro vert : 080-200-3801
Costa Rica	Support général	0800-012-0435
Danemark (Copenhague) Indicatif international : 00 Indicatif national : 45	Site Web : support.euro.dell.com	
	E-mail : http://support.euro.dell.com/dk/ da/emaildell/	
	Support technique	7023 0182
	Service clientèle (relations)	7023 0184
	Service clientèle pour le grand public et les PME	3287 5505
	Standard (relations)	3287 1200
	Télécopieur du Standard (relations)	3287 1201
	Standard (grand public et PME)	3287 5000
Télécopieur du Standard (grand public et PME)	3287 5001	
Dominique	Support général	numéro vert : 1-866-278-6821
Équateur	Support général	numéro vert : 999-119

Pays (Ville) Indicatifs d'accès international, national et de la ville	Nom de département ou zone de service, site Web et adresse Messagerie électronique	Indicatifs de zone, numéros locaux et numéros verts
Espagne (Madrid) Indicatif international : 00	Site Web : support.euro.dell.com E-mail : support.euro.dell.com/es/es/ emaildell/	
Indicatif national : 34 Indicatif de la ville : 91	Grand public et PME Support technique Service clientèle Ventes Standard Télécopieur Grandes entreprises Support technique Service clientèle Standard Télécopieur	902 100 130 902 118 540 902 118 541 902 118 541 902 118 539 902 100 130 902 115 236 91 722 92 00 91 722 95 83

Pays (Ville) Indicatifs d'accès international, national et de la ville	Nom de département ou zone de service, site Web et adresse Messagerie électronique	Indicatifs de zone, numéros locaux et numéros verts
États-Unis (Austin, Texas)	Service d'état des commandes automatisé	numéro vert : 1-800-433-9014
Indicatif international : 011	AutoTech (ordinateurs portables et de bureau)	numéro vert : 1-800-247-9362
Indicatif national : 1	Client (domicile et siège social)	
	Support technique	numéro vert : 1-800-624-9896
	Service clientèle	numéro vert : 1-800-624-9897
	Support technique Dellnet™	numéro vert : 1-877-Dellnet (1-877-335-5638)
	Clients du programme d'achats par les employés (EPP)	numéro vert : 1-800-695-8133
	Site Web des services financiers : www.dellfinancialservices.com	
	Services financiers (leasing/prêts)	numéro vert : 1-877-577-3355
	Services financiers (Comptes privilégiés Dell [DPA])	numéro vert : 1-800-283-2210
	Secteur privé	
	Service clientèle et Support technique	numéro vert : 1-800-822-8965
	Clients du programme d'achats par les employés (EPP)	numéro vert : 1-800-695-8133
	Support technique pour les imprimantes et les projecteurs	numéro vert : 1-877-459-7298

Pays (Ville) Indicatifs d'accès international, national et de la ville	Nom de département ou zone de service, site Web et adresse Messagerie électronique	Indicatifs de zone, numéros locaux et numéros verts
	Public (administration, domaines Éducation et Santé)	
	Service clientèle et Support technique	numéro vert : 1-800-456-3355
	Clients du programme d'achats par les employés (EPP)	numéro vert : 1-800-234-1490
	Ventes Dell	numéro vert : 1-800-289-3355
		ou numéro vert : 1-800-879-3355
	Points de vente Dell (ordinateurs Dell recyclés)	numéro vert : 1-888-798-7561
	Ventes de logiciels et de périphériques	numéro vert : 1-800-671-3355
	Ventes de pièces au détail	numéro vert : 1-800-357-3355
	Service étendu et ventes sous garantie	numéro vert : 1-800-247-4618
	Télécopieur	numéro vert : 1-800-727-8320
	Services Dell pour les sourds, les malentendants ou les personnes ayant des problèmes d'élocution	numéro vert : 1-877-DELLTY (1-877-335-5889)
Finlande (Helsinki)	Site Web : support.euro.dell.com	
Indicatif international : 990	E-mail : http://support.euro.dell.com/fi/fi/emaildell/	
Indicatif national : 358		
Indicatif de la ville : 9	Support technique	09 253 313 60
	Service clientèle	09 253 313 38
	Télécopieur	09 253 313 99
	Standard	09 253 313 00

Pays (Ville) Indicatifs d'accès international, national et de la ville	Nom de département ou zone de service, site Web et adresse Messagerie électronique	Indicatifs de zone, numéros locaux et numéros verts
France (Paris) (Montpellier) Indicatif international : 00 Indicatif national : 33 Indicatifs de la ville : (1) (4)	Site Web : support.euro.dell.com	
	E-mail : support.euro.dell.com/fr/fr/ emaildell/	
	Grand public et PME	
	Support technique	0825 387 270
	Service clientèle	0825 823 833
	Standard	0825 004 700
	Standard (appels extérieurs à la France)	04 99 75 40 00
	Ventes	0825 004 700
	Télécopieur	0825 004 701
	Télécopieur (appels extérieurs à la France)	04 99 75 40 01
	Grandes entreprises	
	Support technique	0825 004 719
	Service clientèle	0825 338 339
Standard	01 55 94 71 00	
Ventes	01 55 94 71 00	
Télécopieur	01 55 94 71 01	
Grèce Indicatif international : 00 Indicatif national : 30	Site Web : support.euro.dell.com	
	E-mail : support.euro.dell.com/gr/en/ emaildell/	
	Support technique	00800-44 14 95 18
	Support technique Gold Service	00800-44 14 00 83
	Standard	2108129810
	Standard Gold Service	2108129811
	Ventes	2108129800
Télécopieur	2108129812	

Pays (Ville) Indicatifs d'accès international, national et de la ville	Nom de département ou zone de service, site Web et adresse Messagerie électronique	Indicatifs de zone, numéros locaux et numéros verts
Grenade	Support général	numéro vert : 1-866-540-3355
Guatemala	Support général	1-800-999-0136
Guyane	Support général	numéro vert : 1-877-270-4609
Hong Kong	Site Web : support.ap.dell.com	
Indicatif international : 001	E-mail du Support technique : apsupport@dell.com	
Indicatif national : 852	Support technique (Dimension et Inspiron)	2969 3188
	Support technique (OptiPlex, Latitude et Dell Precision)	2969 3191
	Support technique (PowerApp™, PowerEdge™, PowerConnect™ et PowerVault™)	2969 3196
	Service clientèle	3416 0910
	Comptes des grandes entreprises	3416 0907
	Programmes clients internationaux	3416 0908
	Division des moyennes entreprises	3416 0912
	Division du grand public et des PME	2969 3105
Îles Caïmans	Support général	1-800-805-7541
Îles Turks et Caïcos	Support général	numéro vert : 1-866-540-3355
Îles Vierges Britanniques	Support général	numéro vert : 1-866-278-6820
Îles Vierges (États-Unis)	Support général	1-877-673-3355
Inde	Support technique	1600 33 8045
	Ventes (grandes entreprises)	1600 33 8044
	Ventes (grand public et PME)	1600 33 8046

Pays (Ville) Indicatifs d'accès international, national et de la ville	Nom de département ou zone de service, site Web et adresse Messagerie électronique	Indicatifs de zone, numéros locaux et numéros verts
Irlande (Cherrywood) Indicatif international : 16 Indicatif national : 353 Indicatif de la ville : 1	Site Web : support.euro.dell.com	
	E-mail : dell_direct_support@dell.com	
	Support technique	1850 543 543
	Support technique pour le Royaume-Uni (interne au Royaume- Uni uniquement)	0870 908 0800
	Service clientèle pour les particuliers	01 204 4014
	Service clientèle pour les petites entreprises	01 204 4014
	Service clientèle pour le Royaume- Uni (interne au Royaume-Uni uniquement)	0870 906 0010
	Service clientèle pour les grandes entreprises	1850 200 982
	Service clientèle pour les grandes entreprises (interne au Royaume- Uni uniquement)	0870 907 4499
	Ventes pour l'Irlande	01 204 4444
	Ventes pour le Royaume-Uni (interne au Royaume-Uni uniquement)	0870 907 4000
Télécopieur pour les relations ventes	01 204 0103	
Standard	01 204 4444	

Pays (Ville) Indicatifs d'accès international, national et de la ville	Nom de département ou zone de service, site Web et adresse Messagerie électronique	Indicatifs de zone, numéros locaux et numéros verts
Italie (Milan)	Site Web : support.euro.dell.com	
Indicatif international : 00	E-mail : support.euro.dell.com/it/it/emaildell/	
Indicatif national : 39	Grand public et PME	
Indicatif de la ville : 02	Support technique	02 577 826 90
	Service clientèle	02 696 821 14
	Télécopieur	02 696 821 13
	Standard	02 696 821 12
	Grandes entreprises	
	Support technique	02 577 826 90
	Service clientèle	02 577 825 55
	Télécopieur	02 575 035 30
	Standard	02 577 821
Jamaïque	Support général (appel à partir de la Jamaïque uniquement)	1-800-682-3639
Japon (Kawasaki)	Site Web : support.jp.dell.com	
Indicatif international : 001	Support technique (serveurs)	numéro vert : 0120-198-498
Indicatif national : 81	Support technique à l'extérieur du Japon (serveurs)	81-44-556-4162
Indicatif de la ville : 44	Support technique (Dimension et Inspiron)	numéro vert : 0120-198-226
	Support technique à l'extérieur du Japon (Dimension et Inspiron)	81-44-520-1435

Pays (Ville) Indicatifs d'accès international, national et de la ville	Nom de département ou zone de service, site Web et adresse Messagerie électronique	Indicatifs de zone, numéros locaux et numéros verts
Japon (Kawasaki) Indicatif international : 001 Indicatif national : 81 Indicatif de la ville : 44	Support technique (Dell Precision, OptiPlex et Latitude)	numéro vert : 0120 -198 -433
	Support technique à l'extérieur du Japon (Dell Precision, OptiPlex et Latitude)	81-44-556-3894
	Support technique (PDA, projecteurs, imprimantes, routeurs)	numéro vert : 0120-981-690
	Support technique en dehors du Japon (PDA, projecteurs, imprimantes, routeurs)	81-44-556-3468
	Service Faxbox	044-556-3490
	Service de commandes automatisé 24 sur 24	044-556-3801
	Service clientèle	044-556-4240
	Division Ventes aux grandes entreprises (jusqu'à 400 salariés)	044-556-1465
	Division Ventes aux comptes privilégiés (plus de 400 salariés)	044-556-3433
	Ventes aux comptes grandes entreprises (plus de 3500 salariés)	044-556-3430
	Ventes secteur public (agences gouvernementales, établissements d'enseignement et institutions médicales)	044-556-1469
	Segment international - Japon	044-556-3469
	Utilisateur individuel	044-556-1760
Standard	044-556-4300	
La Barbade	Support général	1-800-534-3066

Pays (Ville) Indicatifs d'accès international, national et de la ville	Nom de département ou zone de service, site Web et adresse Messagerie électronique	Indicatifs de zone, numéros locaux et numéros verts
Luxembourg Indicatif international : 00 Indicatif national : 352	Site Web : support.euro.dell.com	
	E-mail : tech_be@dell.com	
	Support technique (Bruxelles, Belgique)	3420808075
	Ventes au grand public et aux PME (Bruxelles, Belgique)	numéro vert : 080016884
	Ventes aux grandes entreprises (Bruxelles, Belgique)	02 481 91 00
	Service clientèle (Bruxelles, Belgique)	02 481 91 19
Macao Indicatif national : 853	Télécopieur (Bruxelles, Belgique)	02 481 92 99
	Standard (Bruxelles, Belgique)	02 481 91 00
	Support technique	numéro vert : 0800 105
	Service clientèle (Xiamen, Chine)	34 160 910
Malaisie (Penang) Indicatif international : 00 Indicatif national : 60 Indicatif de la ville : 4	Ventes aux particuliers (Xiamen, Chine)	29 693 115
	Site Web : support.ap.dell.com	numéro vert : 1 800 88 0193
	Support technique (Dell Precision, OptiPlex et Latitude)	numéro vert : 1 800 88 1306
	Support technique (Dimension, Inspiron et Électronique et Accessoires)	
	Support technique (PowerApp, PowerEdge, PowerConnect et PowerVault)	numéro vert : 1800 88 1386
	Service clientèle (Penang, Malaisie)	04 633 4949
Ventes aux particuliers	numéro vert : 1 800 888 202	
	Ventes aux grandes entreprises	numéro vert : 1 800 888 213

Pays (Ville) Indicatifs d'accès international, national et de la ville	Nom de département ou zone de service, site Web et adresse Messagerie électronique	Indicatifs de zone, numéros locaux et numéros verts
Mexique Indicatif international : 00 Indicatif national : 52	Support technique clients	001-877-384-8979
		ou 001-877-269-3383
	Ventes	50-81-8800
		ou 01-800-888-3355
	Service clientèle	001-877-384-8979
		ou 001-877-269-3383
	Principale	50-81-8800
		ou 01-800-888-3355
Montserrat	Support général	numéro vert : 1-866-278-6822
Nicaragua	Support général	001-800-220-1006
Nouvelle-Zélande Indicatif international : 00 Indicatif national : 64	E-mail (Nouvelle-Zélande) : nz_tech_support@dell.com	
	E-mail (Australie) : au_tech_support@dell.com	
	Support technique (ordinateurs de bureau et portables)	numéro vert : 0800 446 255
	Support technique (pour serveurs et stations de travail)	numéro vert : 0800 443 563
	Grand public et PME	0800 446 255
	Gouvernement et entreprises	0800 444 617
	Ventes	0800 441 567
Télécopieur	0800 441 566	

Pays (Ville) Indicatifs d'accès international, national et de la ville	Nom de département ou zone de service, site Web et adresse Messagerie électronique	Indicatifs de zone, numéros locaux et numéros verts
Norvège (Lysaker) Indicatif international : 00 Indicatif national : 47	Site Web : support.euro.dell.com E-mail : http://support.euro.dell.com/no/ no/emaildell/ Support technique Suivi clientèle Service clientèle pour le grand public et les PME Standard Standard télécopieur	671 16882 671 17575 23162298 671 16800 671 16865
Panama	Support général	001-800-507-0962
Pays-Bas (Amsterdam) Indicatif international : 00 Indicatif national : 31 Indicatif de la ville : 20	Site Web : support.euro.dell.com Support technique Télécopieur pour Support technique Service clientèle pour le grand public et les PME Suivi clientèle Ventes au grand public et aux PME Relations ventes Télécopieur Ventes au grand public et aux PME Télécopieur pour les relations ventes Standard Télécopieur du standard	020 674 45 00 020 674 47 66 020 674 42 00 020 674 4325 020 674 55 00 020 674 50 00 020 674 47 75 020 674 47 50 020 674 50 00 020 674 47 50
Pays du Pacifique et du Sud-est Asiatique	Support technique clients, Service clientèle et Ventes (Penang, Malaisie)	604 633 4810
Pérou	Support général	0800-50-669

Pays (Ville) Indicatifs d'accès international, national et de la ville	Nom de département ou zone de service, site Web et adresse Messagerie électronique	Indicatifs de zone, numéros locaux et numéros verts
Pologne (Varsovie)	Site Web : support.euro.dell.com	
Indicatif international : 011	E-mail : pl_support_tech@dell.com	
Indicatif national : 48	Service clientèle (téléphone)	57 95 700
Indicatif de la ville : 22	Service clientèle	57 95 999
	Ventes	57 95 999
	Service clientèle (télécopieur)	57 95 806
	Réception (télécopieur)	57 95 998
	Standard	57 95 999
Portugal	Site Web : support.euro.dell.com	
Indicatif international : 00	E-mail : support.euro.dell.com/pt/en/emailldell/	
Indicatif national : 351	Support technique	707200149
	Service clientèle	800 300 413
	Ventes	800 300 410 ou 800 300 411 ou 800 300 412 ou 21 422 07 10
	Télécopieur	21 424 01 12
Porto Rico	Support général	1-800-805-7545
République Dominicaine	Support général	1-800-148-0530
République Tchèque (Prague)	Site Web : support.euro.dell.com	
	E-mail : czech_dell@dell.com	
Indicatif international : 00	Support technique	22537 2727
Indicatif national : 420	Service clientèle	22537 2707
	Télécopieur	22537 2714
	TechFax	22537 2728
	Standard	22537 2711

Pays (Ville) Indicatifs d'accès international, national et de la ville	Nom de département ou zone de service, site Web et adresse Messagerie électronique	Indicatifs de zone, numéros locaux et numéros verts
Royaume-Uni (Bracknell) Indicatif international : 00 Indicatif national : 44 Indicatif de la ville : 1344	Site Web : support.euro.dell.com Site Web du Service clientèle : support.euro.dell.com/uk/en/ECare/Form/Home.asp E-mail : dell_direct_support@dell.com	
	Support technique (Entreprises/Comptes privilégiés/Division Comptes privilégiés [plus de 1000 salariés])	0870 908 0500
	Support technique (direct et général)	0870 908 0800
	Service clientèle Comptes internationaux	01344 373 186
	Service clientèle pour le grand public et les PME	0870 906 0010
	Service clientèle pour les grandes entreprises	01344 373 185
	Service clientèle pour les comptes privilégiés (500–5000 employés)	0870 906 0010
	Service clientèle Gouvernement central	01344 373 193
	Service clientèle Gouvernement local et Enseignement	01344 373 199
	Service clientèle (Santé)	01344 373 194
	Ventes au grand public et aux PME	0870 907 4000
	Ventes aux grandes entreprises/secteur public	01344 860 456
	Télécopieur pour le grand public et les PME	0870 907 4006
Salvador	Support général	01-899-753-0777

Pays (Ville) Indicatifs d'accès international, national et de la ville	Nom de département ou zone de service, site Web et adresse Messagerie électronique	Indicatifs de zone, numéros locaux et numéros verts
Singapour (Singapour) Indicatif international : 005 Indicatif national : 65	Site Web : support.ap.dell.com Support technique (Dimension, Inspiron et Électronique et Accessoires) Support technique (OptiPlex, Latitude et Dell Precision) Support technique (PowerApp, PowerEdge, PowerConnect et PowerVault) Service clientèle (Penang, Malaisie) Ventes aux particuliers Ventes aux grandes entreprises	numéro vert : 1800 394 7430 numéro vert : 1800 394 7488 numéro vert : 1800 394 7478 604 633 4949 numéro vert : 1 800 394 7412 numéro vert : 1 800 394 7419
Slovaquie (Prague) Indicatif international : 00 Indicatif national : 421	Site Web : support.euro.dell.com E-mail : czech_dell@dell.com Support technique Service clientèle Télécopieur TechFax Standard (Ventes)	02 5441 5727 420 22537 2707 02 5441 8328 02 5441 8328 02 5441 7585

Pays (Ville) Indicatifs d'accès international, national et de la ville	Nom de département ou zone de service, site Web et adresse Messagerie électronique	Indicatifs de zone, numéros locaux et numéros verts
Suède (Upplands Vasby) Indicatif international : 00 Indicatif national : 46 Indicatif de la ville : 8	Site Web : support.euro.dell.com E-mail : http://support.euro.dell.com/se/sv/e maildell/ Support technique Suivi clientèle Service clientèle pour le grand public et les PME Support du programme d'achats par les employés (EPP, Employee Purchase Program) Télécopieur pour Support technique Ventes	08 590 05 199 08 590 05 642 08 587 70 527 20 140 14 44 08 590 05 594 08 590 05 185
Suisse (Genève) Indicatif international : 00 Indicatif national : 41 Indicatif de la ville : 22	Site Web : support.euro.dell.com E-mail : Tech_support_central_Europe@ dell.com E-mail pour les clients francophones (grand public et PME, et entreprises) : support.euro.dell.com/ch/fr/ emaildell/ Support technique (grand public et PME) Support technique (entreprises) Service clientèle (grand public et PME) Service clientèle (entreprises) Télécopieur Standard	0844 811 411 0844 822 844 0848 802 202 0848 821 721 022 799 01 90 022 799 01 01
St Kitts-et-Nevis	Support général	numéro vert : 1-877-441-4731

Pays (Ville) Indicatifs d'accès international, national et de la ville	Nom de département ou zone de service, site Web et adresse Messagerie électronique	Indicatifs de zone, numéros locaux et numéros verts
Ste-Lucie	Support général	1-800-882-1521
St-Vincent-et-les Grenadines	Support général	numéro vert : 1-877-270-4609
Taïwan	Site Web : support.ap.dell.com	
Indicatif international : 002	E-mail : ap_support@dell.com	
Indicatif national : 886	Support technique (OptiPlex, Latitude, Inspiron, Dimension et Électronique et Accessoires)	numéro vert : 00801 86 1011
	Support technique (PowerApp, PowerEdge, PowerConnect et PowerVault)	numéro vert : 00801 60 1256
	Ventes aux particuliers	numéro vert : 00801 65 1228
	Ventes aux grandes entreprises	numéro vert : 00801 651 227
Thaïlande	Site Web : support.ap.dell.com	
Indicatif international : 001	Support technique (OptiPlex, Latitude et Dell Precision)	numéro vert : 1800 0060 07
Indicatif national : 66	Support technique (PowerApp, PowerEdge, PowerConnect et PowerVault)	numéro vert : 1800 0600 09
	Service clientèle (Penang, Malaisie)	604 633 4949
	Ventes aux grandes entreprises	numéro vert : 1800 006 009
	Ventes aux particuliers	numéro vert : 1800 006 006
Trinité/Tobago	Support général	1-800-805-8035
Uruguay	Support général	numéro vert : 000-413-598-2521
Venezuela	Support général	8001-3605

Garanties limitées

Les produits matériels de marque Dell achetés aux États-Unis ou au Canada sont fournis avec une garantie limitée de 90 jours, 1 an, 2 ans, 3 ans ou 4-ans, selon le produit. Pour connaître votre garantie, consultez le bordereau de marchandises ou la facture. Les sections suivantes décrivent ces garanties limitées et les politiques de retour pour les États-Unis et le Canada, la garantie fabricant pour l'Amérique latine et les Caraïbes et la garantie Intel® Pentium® et Celeron® pour les États-Unis et le Canada.

Conditions de garantie limitée pour les produits matériels Dell (Canada uniquement)

Que couvre cette garantie limitée ?

Cette garantie limitée couvre les vices de matériel et de fabrication éventuels pouvant affecter les produits matériels de marque Dell de tout utilisateur final, notamment les périphériques de marque Dell.

Qu'est-ce qui n'est pas couvert par cette garantie limitée ?

Cette garantie limitée ne couvre pas les éléments suivants :

- Les logiciels, y compris le système d'exploitation et les logiciels ajoutés aux produits matériels Dell par notre système d'intégration d'entreprise ou le rechargement de logiciels.
- Les produits et accessoires d'une marque autre que Dell et Solution Provider Direct.
- Les problèmes résultant de ce qui suit :
 - Causes externes : accident, utilisation abusive ou impropre, problèmes liés à l'alimentation électrique ;
 - Interventions non autorisées par Dell ;
 - Utilisation non conforme aux instructions du produit ;
 - Non-respect des instructions du produit ou non-exécution de l'entretien préventif exigé ;
 - Problèmes dus à l'utilisation d'accessoires, de pièces et de composants non fournis par Dell.
- Les produits dont les numéros de service ou les numéros de série sont manquants ou incorrects.
- Les produits qui n'ont pas été payés.

CETTE GARANTIE VOUS DONNE DES DROITS LÉGAUX SPÉCIFIQUES, AUXQUELS PEUVENT S'AJOUTER D'AUTRES DROITS, QUI VARIENT AU CAS PAR CAS (OU SELON LA PROVINCE). LA RESPONSABILITÉ DE DELL CONCERNANT LE FONCTIONNEMENT DÉFECTUEUX ET LES DÉFAUTS DU PRODUIT EST LIMITÉE À LA RÉPARATION OU AU REMPLACEMENT COMME INDIQUÉ DANS CE

CONTRAT DE GARANTIE, SELON LES CONDITIONS DE LA PÉRIODE DE GARANTIE APPARAISSANT SUR VOTRE BORDEREAU DE MARCHANDISES OU FACTURE. À L'EXCEPTION DES GARANTIES EXPRESSES FIGURANT DANS LE PRÉSENT CONTRAT DE GARANTIE, DELL REJETTE TOUTE AUTRE GARANTIE OU CONDITION EXPRESSE OU IMPLICITE, INCLUANT SANS RESTRICTION LES GARANTIES ET CONDITIONS IMPLICITES DE QUALITÉ OU D'ADAPTABILITÉ À UN USAGE PARTICULIER, STATUTAIRE OU AUTRE. CERTAINES PROVINCES NE RECONNAISSENT PAS D'EXCLUSION SUR DES GARANTIES OU CONDITIONS IMPLICITES, OU DE RESTRICTION EN CE QUI CONCERNE LA DURÉE D'UNE GARANTIE OU CONDITION IMPLICITE. AUQUEL CAS, LES EXCLUSIONS ET RESTRICTIONS PRÉCÉDENTES PEUVENT NE PAS S'APPLIQUER.

NOUS DÉCLINONS TOUTE RESPONSABILITÉ, AU-DELÀ DES RECOURS INDIQUÉS DANS CETTE GARANTIE LIMITÉE OU POUR LES DOMMAGES PARTICULIERS, INDIRECTS, ACCIDENTELS OU INDUITS, Y COMPRIS POUR LA RESPONSABILITÉ DE RÉCLAMATIONS DE DOMMAGES D'UNE TIERCE PARTIE À VOTRE ENCONTRE, POUR LA NON-DISPONIBILITÉ D'UN PRODUIT OU POUR LA PERTE DE DONNÉES OU DE LOGICIEL, ET CE SANS RESTRICTION. NOTRE RESPONSABILITÉ SE LIMITE AU MONTANT QUE VOUS AVEZ PAYÉ POUR LE PRODUIT FAISANT L'OBJET D'UNE RÉCLAMATION. IL S'AGIT DU MONTANT MAXIMAL SOUMIS À LA RESPONSABILITÉ DE DELL.

CERTAINES PROVINCES NE RECONNAISSENT PAS D'EXCLUSION OU DE RESTRICTION SUR LES DOMMAGES PARTICULIERS, INDIRECTS, SECONDAIRES OU INDUITS, AUQUEL CAS L'EXCLUSION OU LA RESTRICTION PRÉCÉDENTE PEUT NE PAS S'APPLIQUER.

Quelle est la durée de cette garantie limitée ?

Cette garantie limitée s'applique pendant la période indiquée sur votre bordereau de marchandises ou votre facture, à l'exception de la garantie limitée des batteries Dell qui est valable un an seulement et de la garantie limitée des lampes de projecteurs Dell qui est réduite à 90 jours uniquement. La garantie limitée prend effet à la date inscrite sur le bordereau de marchandises ou la facture. La période de garantie n'est pas étendue en cas de réparation ou de remplacement d'un produit ou de composants sous garantie. Dell peut modifier en toute discrétion les conditions et la disponibilité des garanties limitées, mais ces changements ne sont pas rétroactifs (c'est-à-dire que les conditions de la garantie en vigueur au moment de l'achat continueront de s'appliquer à votre achat).

Que dois-je faire si j'ai besoin d'un service de garantie ?

Avant que la garantie n'expire, appelez-nous au numéro correspondant à votre situation, comme indiqué dans le tableau ci-dessous. En outre, ayez à portée de main votre numéro de service ou numéro de commande Dell.

Utilisateurs particuliers, utilisateurs travaillant à domicile et petites entreprises :	Canada seulement
Support technique et Service clientèle	1-800-847-4096
Entreprises de taille moyenne, grands comptes, gouvernement, domaines de l'enseignement et de la santé et revendeurs à valeur ajoutée :	
Support technique	1-800-387-5757
Service clientèle	1-800-326-9463
Gouvernement ou domaine de l'enseignement, ou encore particuliers ayant acheté ce produit par le biais d'un programme d'achats par les employés :	
Support technique	1-800-387-5757
Service clientèle	1-800-326-9463 (poste 8221 pour les particuliers)
Mémoire Dell	1-888-363-5150

Que fera Dell ?

Au cours des 90 premiers jours de la garantie limitée de 90 jours et la première année de toutes les autres garanties limitées : Pour les 90 jours de la garantie limitée de 90 jours et la première année de toutes les autres garanties limitées, Dell effectuera la réparation de tous les produits de marque Dell présentant des défauts matériels ou de fabrication, qui lui seront renvoyés. Si nous ne parvenons pas à réparer le produit, nous le remplacerons par un produit comparable, neuf ou réusiné.

Lorsque vous nous contactez, nous vous donnons un numéro d'autorisation de retour de matériel que vous devez joindre à votre retour. Vous devez nous retourner les produits dans leur emballage d'origine ou un équivalent, payer d'avance les frais d'expédition et assurer l'envoi des produits ou accepter les risques de perte ou de dommage pendant l'acheminement. Nous nous chargeons de vous retourner les produits réparés ou remplacés. Nous prenons à notre charge l'expédition des produits réparés ou remplacés si vous avez une adresse au Canada. Sinon, nous vous renverrons le produit contre paiement à réception.

Si nous déterminons que le problème n'est pas couvert par la garantie, nous vous en avertirons et vous indiquerons les solutions alternatives de service qui vous seront proposées moyennant des frais.

REMARQUE : Avant de nous retourner le(s) produit(s), veuillez à effectuer une sauvegarde des données présentes sur le(s) disque(s) dur(s) et sur n'importe quel autre périphérique de stockage. Retirez toutes les données confidentielles, propriétaires ou personnelles ainsi que tous les supports amovibles, tels que les disquettes, CD ou cartes PC. Nous déclinons toute responsabilité en ce qui concerne vos informations confidentielles, propriétaires ou personnelles, et en cas de perte ou d'endommagement des données ou des supports amovibles.

Au cours des années non écoulées suivant la première année de toutes les garanties limitées : Nous remplacerons toute pièce défectueuse par une pièce neuve ou réusinée, si nous estimons qu'elle a besoin d'être remplacée. Lorsque vous nous contacterez, nous vous demanderons de nous fournir un numéro de carte de crédit valide au moment où vous demanderez le remplacement d'un composant, mais nous ne vous facturerons pas le remplacement si vous nous retournez le composant d'origine dans les 30 jours qui suivent l'expédition. Si Dell ne reçoit pas la pièce d'origine dans les 30 jours, le prix standard courant de la pièce remplacée sera prélevé sur votre carte de crédit.

Nous prenons à notre charge l'expédition du composant si vous avez une adresse au Canada. Sinon, nous vous renverrons le composant contre paiement à réception. Dell inclut également un emballage d'expédition préaffranchi avec chaque composant de rechange afin que vous renvoyiez le composant remplacé à Dell.

REMARQUE : Avant de remplacer des pièces, veillez à effectuer une sauvegarde des données présentes sur le(s) disque(s) dur(s) et sur n'importe quel autre périphérique de stockage. Nous déclinons toute responsabilité en cas de perte ou d'endommagement des données.

Que se passe-t-il si j'ai souscrit un contrat de service ?

Si votre contrat de service a été souscrit auprès de Dell, le service vous sera proposé selon les conditions du contrat de service. Reportez-vous à ce contrat pour plus d'informations sur le service. Les contrats de service Dell sont disponibles en ligne sur le site www.dell.ca ou en appelant le service clientèle au 1-800-847-4096. Si vous avez souscrit par notre intermédiaire un contrat de service avec l'un de nos fournisseurs de service tiers, reportez-vous à ce contrat (qui vous a été envoyé avec votre bordereau de marchandises ou votre facture) pour plus d'informations sur le service.

Comment allez-vous réparer mon produit ?

Dell utilise des composants neufs ou réusinés provenant de différents fabricants pour les réparations sous garantie et pour la fabrication de composants et de systèmes de remplacement. Les composants et systèmes réusinés sont des composants ou des systèmes renvoyés à Dell et qui n'ont souvent jamais été utilisés. La qualité de tous les composants et systèmes est contrôlée et testée. Les composants et systèmes de remplacement fournis sont couverts par la garantie pour la période restante de la garantie limitée du produit que vous avez acheté. Dell est propriétaire de tous les composants retirés des produits réparés.

Puis-je transférer la garantie limitée ?

La garantie limitée des systèmes peut être transférée si son propriétaire actuel transfère également la propriété du système et enregistre le transfert auprès de Dell. La garantie limitée de la mémoire Dell ne peut pas être transférée. Vous pouvez enregistrer votre transfert depuis le site Web de Dell :

- Dans le cas d'ordinateurs achetés au Canada (transferts à l'intérieur du pays) et pour effectuer un transfert d'un client à un autre, allez à l'adresse www.dell.ca/ca/en/gen/topics/segtopic_ccare_nav_013_ccare.htm
- Pour les transferts à l'étranger (en dehors du pays d'achat d'origine), allez à l'adresse www.dell.com/us/en/biz/topics/sbtopic_ccare_nav_016_ccare.htm

Si vous n'avez pas accès à Internet, appelez Dell au 1-800-847-4096 (pour les particuliers) ou au 1-800-326-9463 (pour les clients des entreprises et administrations).

Politique de retour «Satisfait ou remboursé» (Canada uniquement)

En qualité de client et utilisateur final ayant acheté de nouveaux produits directement à Dell, vous êtes en droit de les retourner à Dell dans un délai de 30 jours maximum après la date de réception des produits pour un remboursement ou un avoir équivalent au prix d'achat. En qualité de client et utilisateur final ayant acheté des produits remis en état ou réusinés à Dell, vous êtes en droit de les retourner dans un délai de 14 jours à compter de la date indiquée sur votre bordereau de marchandises ou votre facture pour un remboursement ou un avoir équivalent au prix d'achat. Dans les deux cas, un montant de 15 %, pour restockage, sera prélevé du montant du remboursement ou de l'avoir indiqué sur le bordereau de marchandises ou la facture, et les frais d'expédition et de manutention ne vous seront pas remboursés, sauf avis contraire légal. Si vous avez acheté nos produits en tant que société liée à Dell par un contrat écrit, les termes stipulés dans ce contrat au sujet du retour des produits peuvent différer de ceux spécifiés par la politique de retour.

Pour retourner les produits, vous devez appeler le service clientèle de Dell au 1-800-847-4096 qui vous fournira un numéro d'autorisation de retour pour crédit. Afin d'accélérer la procédure de remboursement ou d'avoir, Dell attend que vous lui renvoyiez les produits dans leur emballage d'origine dans les 5 jours suivant l'attribution d'un numéro d'autorisation de retour pour crédit. Vous devez également payer d'avance les frais d'expédition et assurer l'envoi ou accepter les risques de perte ou de dommage pendant l'acheminement. Vous ne pouvez renvoyer le logiciel pour un remboursement ou un avoir que si l'emballage scellé contenant les disquettes ou les CD-ROM n'a pas été ouvert. Les produits renvoyés doivent être comme neufs et tous les guides, disquettes, CD-ROM, cordons d'alimentation et autres accessoires compris avec le produit doivent être renvoyés avec celui-ci. Les clients désirant renvoyer pour remboursement ou avoir, des logiciels ou un système d'exploitation installé par Dell, doivent retourner le système dans son intégralité, avec tous les supports et la documentation inclus dans la livraison d'origine.

La politique de retour «Satisfait ou remboursé» ne s'applique pas aux produits de stockage de Dell | EMC. Elle ne s'applique pas non plus aux produits achetés par l'intermédiaire du service de vente Logiciels et périphériques Dell. Pour ces produits, reportez-vous plutôt à la politique de retour alors en vigueur des logiciels et périphériques Dell (reportez-vous à la section suivante, «Logiciels et périphériques Dell [Canada uniquement]»).

Logiciels et périphériques Dell (Canada uniquement)

Produits logiciels et périphériques tiers

À l'instar des autres revendeurs de logiciels et périphériques, Dell ne garantit pas les produits tiers. Les produits logiciels et périphériques tiers sont uniquement couverts par les garanties offertes par le fabricant ou le revendeur initial de ces produits. Les garanties de fabricants tiers varient d'un produit à l'autre. Reportez-vous à la documentation de votre produit pour obtenir des informations spécifiques à la garantie. Contactez également le fabricant ou le revendeur si vous souhaitez des informations supplémentaires.

Comme Dell propose un grand choix de produits logiciels et périphériques, il nous est impossible de vérifier et de garantir de manière spécifique que tous les produits que nous proposons fonctionnent avec un ou tous les différents modèles d'ordinateurs Dell, mais aussi de vérifier et de garantir que tous les produits que nous vendons fonctionnent correctement sur les centaines de marques d'ordinateurs offerts sur le marché. Si vous avez des questions relatives à la compatibilité d'un produit, nous vous conseillons vivement de contacter directement le fabricant ou le revendeur du produit logiciel ou périphérique tiers.

Périphériques de marque Dell

Dell offre une garantie limitée pour ses nouveaux produits périphériques (produits pour lesquels Dell est le fabricant), tels que les moniteurs, les batteries, la mémoire, les stations d'accueil et les projecteurs. Pour déterminer quelle garantie limitée s'applique au produit que vous avez acheté, reportez-vous au bordereau de marchandises ou à la facture Dell et/ou à la documentation qui accompagne votre produit. Vous trouverez des descriptions des garanties limitées Dell dans les sections précédentes.

Politique de retour

Si, en qualité de client et utilisateur final, vous avez acheté des produits logiciels et périphériques Dell directement à une société Dell, vous êtes en droit de retourner à Dell ces produits, à l'état neuf, dans un délai de 30 jours à compter de la date figurant sur la fiche d'expédition ou la facture pour un remboursement équivalent au prix d'achat des produits si ceux-ci ont déjà été payés. Ce remboursement ne comprend aucun frais d'expédition et de gestion figurant sur votre fiche d'expédition ou facture ; ces frais sont à votre charge.

Pour retourner les produits, vous devez appeler le Service clientèle de Dell au 1-800-387-5759 qui vous fournira un numéro d'autorisation de retour pour crédit. Vous devez renvoyer les produits logiciels et périphériques à Dell dans leur emballage d'origine (qui doit être comme neuf), payer d'avance les frais d'expédition et assurer l'envoi ou accepter les risques de perte ou de dommage pendant l'acheminement.

Les produits renvoyés ne seront remboursés ou remplacés que s'ils sont comme neufs, si les logiciels n'ont pas été ouverts et si tous les guides, disquettes, CD, cordons d'alimentation et autres accessoires sont retournés avec le produit.

Glossaire

802.11 (Wi-Fi) — Une norme de communication sans fil pour mise en réseau de moyenne portée qui permet aux appareils activés de se reconnaître automatiquement.

CÂBLE DE SYNCHRONISATION — Câble pour raccorder un appareil portable à un ordinateur, et transférer ou synchroniser des fichiers.

CAPTEUR INFRAROUGE — Un port qui permet de transférer des données entre l'appareil et d'autres appareils compatibles infrarouge, sans utiliser de câble.

CARTE MÉMOIRE SECURE DIGITAL — Type de mémoire amovible couramment utilisée dans les appareils photo numériques, les appareils portables, les téléphones cellulaires et autres appareils. Les cartes mémoire Secure Digital sont à peu près de la taille d'un timbre poste.

CARTE COMPACTFLASH — Carte amovible qui permet d'étendre les capacités d'un appareil. Les types courants de cartes CompactFlash comprennent les cartes mémoire et les cartes sans fil.

CONNECTEUR SÉRIE — Connecteur d'E/S qui sert à relier à votre ordinateur des matériels numériques comme des systèmes portables ou des appareils photo.

DHCP — dynamic host configuration protocol (protocole de configuration dynamique de l'hôte) — Un protocole de communication qui permet aux administrateurs réseau de gérer et d'automatiser l'attribution des adresses IP aux ordinateurs d'un réseau.

FAI — fournisseur d'accès Internet — Une société qui vous permet d'accéder à son serveur hôte pour vous connecter directement à Internet, pour envoyer et recevoir des e-mails et pour accéder à des sites Web. Le FAI vous fournit d'ordinaire, contre paiement d'un abonnement, un ensemble de logiciels, un nom d'utilisateur et des numéros de téléphone d'accès.

IMAP — Internet message access protocol (protocole d'accès aux messages Internet) — Un protocole client-serveur standard qui vous permet d'accéder à vos e-mails depuis un serveur. À l'aide de IMAP, vous pouvez stocker et parcourir vos e-mails sur le serveur.

LAN — local area network (réseau local) — Un réseau informatique couvrant une petite zone. Un réseau local est généralement limité à un seul bâtiment ou à plusieurs bâtiments avoisinants. Un réseau local peut être connecté à un autre réseau local sur n'importe quelle distance par des lignes téléphoniques et des ondes radioélectriques pour constituer un réseau WAN (réseau étendu).

PIM — personal information manager (gestionnaire d'informations personnelles) — Un programme qui stocke et organise vos informations personnelles, comme le Calendrier, les Contacts, Messaging et les Tâches.

POP3 — post office protocol 3 (POP3) — Un protocole client/serveur standard qui vous permet d'accéder à vos e-mails depuis un serveur. Avec POP3, vous devez télécharger vos e-mails sur le système local pour afficher et parcourir vos messages.

RAM — random-access memory (mémoire vive) — Zone principale de stockage temporaire pour les instructions et les données d'un programme. Toutes les informations en RAM sont perdues lorsque vous effectuez une réinitialisation.

RAS — remote access server (serveur d'accès à distance) — Un type de serveur qui permet aux utilisateurs d'accéder au réseau à partir d'un emplacement distant.

ROM — read-only memory (mémoire en lecture seule) — Un type de mémoire qui enregistre des données et des programmes qui ne peuvent pas être supprimés ou modifiés par l'appareil. La ROM, contrairement à la RAM, retient son contenu après une réinitialisation. Certains programmes essentiels au fonctionnement de votre appareil résident en ROM.

SDRAM — synchronous dynamic random-access memory (mémoire vive dynamique synchrone) — Un type de DRAM fonctionnant à la même fréquence que l'horloge du bus système.

SMS — short message service (service de messages courts) — Un service capable d'envoyer de courts messages à des appareils sans fil.

SMTP — simple mail transfer protocol (protocole de transfert de courrier simple) — Un type de protocole utilisé pour envoyer et recevoir des e-mails. Le SMTP fonctionne en général avec POP3 ou IMAP.

STATION D'ACCUEIL — Dispositif qui permet à votre appareil portable de se synchroniser avec l'ordinateur, de recharger sa batterie et de fonctionner sur l'alimentation secteur.

SYNCHRONISATION — Processus automatique qui remplace les fichiers d'un emplacement par les fichiers les plus récents d'un autre emplacement. Par exemple, vous pouvez synchroniser les fichiers de votre ordinateur avec les fichiers de votre appareil portable.

TECHNOLOGIE SANS FIL BLUETOOTH® — Une norme de communication sans fil pour mise en réseau de moyenne portée (10 m [30 pieds]) qui permet aux appareils activés de se reconnaître automatiquement.

TCP/IP — transmission control protocol/Internet protocol (protocole de contrôle de transmission/protocole Internet) — Le protocole de communication de base d'Internet. TCP/IP peut également servir de protocole de communication dans un intranet ou extranet.

USB — universal serial bus (bus série universel) — Une interface physique pour les périphériques de débit relativement faible (souris, claviers, manettes de jeu), élargi ensuite à des appareils plus exigeants (scanners, haut-parleurs, imprimantes, modems DSL ou câble, systèmes d'imagerie de stockage). Les périphériques sont directement branchés dans un logement à quatre broches sur votre ordinateur ou dans un concentrateur multiport qui se branche sur votre ordinateur.

Les périphériques USB peuvent être connectés et déconnectés lorsque l'ordinateur est sous tension et peuvent également être connectés en guirlande.

VPN — virtual private network (réseau privé virtuel) — Un ensemble de protocoles de communication qui permet aux utilisateurs distants d'accéder à un réseau de manière sécurisée.

WAP — wireless application protocol (protocole d'application sans fil) — Un standard d'accès Internet pour les appareils sans fil.

Index

A

ActiveSync

à propos de, 55

installation, 56

aide

Aide ActiveSync, 98

Aide Pocket PC, 15

contacter Dell, 114

obtention, 98

audio

Media Player, 84

notifications, 69

AvantGo

à propos de, 87

B

barre de basculement, 38

barre de commandes, 40

barre de navigation, 40

batterie

chargement, 22

principale, 20

utilisation et installation, 20

Bluetooth

paramètres, 54

boutons

à propos de, 35

Accueil, 18

alimentation, 18

boutons de programme, 38

Calendrier, 18

Contacts, 18

emplacements, 17

enregistrement, 18

navigation, 18

réinitialisation, 19

verrouillage, 19

C

câble de synchronisation

connexion à un ordinateur, 27

Calendrier

à propos de, 57

rendez-vous, 58

requêtes de réunion, 59

caractères d'imprimerie

conversion de caractères

manuscrits, 46

caractères manuscrits

conversion de caractères

manuscrits, 45

caractéristiques, 99

clavier

virtuel, 45

communication
avec d'autres périphériques, 91

CompactFlash
à propos de, 29
installation, 30
logement, 17

connexion ethernet, 95

connexion modem, 94

connexion VPN, 96

consignes de sécurité, 11

Contacts
à propos de, 60
création, 60
recherche, 61

D

déconnexion
à partir d'un câble ou d'une
station d'accueil, 97
à partir d'un réseau, 97
capteur infrarouge, 97
connexion à distance, 97

dessin
création, 50

données
sauvegarde, 42

E

écran Aujourd'hui, 35

écriture

conversion de caractères
manuscrits en caractères
d'imprimerie, 45-46

dessin, 50

édition, 46

identificateur de bloc, 45

identificateur de lettre, 45

méthodes, 43

sur l'écran, 46

transcripteur, 46

édition

texte manuscrit, 47

e-mail

composition de messages, 67

liste de messages, 65

Messaging, 64

organisation, 68

synchronisation, 64

enregistrement

messages vocaux, 51

Excel

à propos de, 79

conseils, 81

F

fichiers

Explorateur de fichiers, 73

recherche, 73

recherche et organisation, 41

sauvegarde, 42

synchroniser, 55

G

garantie, 106, 139

I

icônes

état, 36

programme, 39

identificateur de bloc, 45

identificateur de lettre, 45

infrarouge

utilisation, 91

Internet

connexion, 91

Internet Explorer

à propos de, 85

favoris mobiles, 85, 87

liens favoris, 87

parcourir le Web, 88

L

logement de carte Secure

Digital

emplacement, 17

installation de cartes, 30

logements d'extension

CompactFlash, 29

emplacements, 17

logiciel. *Voir* programmes

M

Media Player

à propos de, 84

mémoire

conserver, 86

menus contextuels, 41

message électronique

connexion à un serveur, 98

messagerie

connexion à un serveur, 65

Messaging

à propos de, 64

microphone

enregistrement d'un

message, 51

Mon texte

insertion, 52

MSN Messenger

à propos de, 82

contacts, 83

installation, 82

N

Notes

création, 63

notifications

à propos de, 69

numéro de service, 16, 22

O

ordinateur

connexion, 23, 28

P

panneau de saisie, 43

paramètres

onglet Connexions, 54

onglet Privé, 53

onglet Système, 53

réglage, 53

Pocket Outlook

à propos de, 57

Pocket PC

mise en route, 35

programmes

accès, 38

ActiveSync, 55

ajout de programmes en
utilisant ActiveSync, 71

ajout et suppression, 71

AvantGo, 87

barre de basculement, 38

Calendrier, 57

Contacts, 60

Media Player, 84

menu Démarrer, 73

Messaging, 64

MSN Messenger, 82

Notes, 63

Pocket Excel, 79

Pocket Internet Explorer, 85

Pocket Outlook, 57

Pocket Word, 77

suppression, 75

Tâches, 61

téléchargement, 72

projecteur, 28

R

rappels. *Voir* notifications

recherche d'informations, 15

contacter Dell, 114

réinitialisation

bouton, 19

effectuer, 31

rendez-vous

programmation, 58

requêtes de réunion

création, 59

réseau

connexion au réseau, 91

ressources

recherche, 15

S

station d'accueil

connexion à un ordinateur, 23

stylet

méthodes d'écriture, 43

utilisation, 35

synchronisation

avec votre ordinateur, 23

T

Tâches

- à propos de, 61
- création, 61

texte

- caractères manuscrits, 46
 - conversion de caractères manuscrits, 45
 - conversion de caractères manuscrits en caractères d'imprimerie, 45-46
 - édition, 46-47
 - entrée, 45
 - manuscrit, 45
 - panneau de saisie, 43
- transcripteur, 46

V

vidéo

- Media Player, 84

W

Word

- à propos de, 77

